



MASTER



MCS Italy S.p.A.
Via Tione 12, -37010-
Pastrengo (VR), Italy
info@mcsitaly.it

MCS Central Europe Sp. z o.o.
ul. Magazynowa 5A,
62-023 Gądkki, Poland
office@mcs-ce.pl

MCS Russia LLC
ul. Transportnaya - 22 ownership 2,
142802, STUPINO, Moscow region, Russia
info@mcsrussia.ru

MCS China LTD
Unit A1, No. 1515, Jinshao Rd.,
Baoshan Industrial Zone,
Shanghai, 200949, China
office@mcs-china.cn

MCS Italy S.p.A.
Виа Тионе, 12, 37010
Пастренго (Верона), Италия
info@mcsitaly.it

MCS Central Europe Sp. z o.o.
ул. Магазинова, 5А,
62-023 Гадки, Польша
office@mcs-ce.pl

ООО «ЭмСиЭс Россия»
Ул. Транспортная, владение 22/2,
142802, г.Ступино, Московская обл., РФ
info@mcsrussia.ru









MCS China LTD
строение А1, № 1515, ул. Джиньшао,
промышленная зона Баошань,
Шанхай, 200949, Китай
office@mcs-china.cn

USER AND MAINTENANCE BOOK	en
LIBRETTO USO E MANUTENZIONE	it
BEDIENUNGS- UND WARTUNGSANLEITUNG	de
MANUAL DE INSTRUCCIONES PARA EL USO Y MANTENIMIENTO	es
MANUEL D'UTILISATION ET DE MAINTENANCE	fr
HANDLEIDING VOOR GEBRUIK EN ONDERHOUD	nl
MANUAL DE USO E MANUTENÇÃO	pt
VEJLEDNING OM BRUG OG VEDLIGEHOLDELSE	da
KÄYTTÖ- JA HUOLTO-OHJE	fi
HEFTE FOR BRUK OG VEDLIKEHOLD	no
ANVÄNDAR- OCH UNDERHÅLLSHANDBOK	sv
INSTRUKCJA OBSŁUGI I KONSERWACJI	pl
РУКОВОДСТВО ПО ЭКСПЛУАТАЦИИ И ТЕХНИЧЕСКОМУ ОБСЛУЖИВАНИЮ	ru
PŘÍRUČKA PRO POUŽITÍ A ÚDRŽBU	cs
HASZNÁLATI ÉS KARBANTARTÁSI KÉZIKÖNYV	hu
PRIROČNIK Z NAVODILI ZA UPORABO IN VZDRŽEVANJE	sl
KULLANIM VE BAKIM KİTAPÇIĞI	tr
KNJIŽICA O UPORABI I ODRŽAVANJU	hr
NAUDOJIMO IR PRIEŽIŪROS KNYGELĖ	lt
LIETOŠANAS UN TEHNISKĀS APKOPES GRĀMATIŅA	lv
KASUTUS- JA HOOLDUSJUHEND	et
LIVRET DE UTILIZARE ŞI ÎNTREȚINERE	ro
PŘÍRUČKA PRE POUŽITIE A ÚDRŽBU	sk
НАРЪЧНИК ЗА ИЗПОЛЗВАНЕ И ПОДДРЪЖКА	bg
КЕРІВНИЦТВО З ЕКСПЛУАТАЦІЇ Й ТЕХНІЧНОГО ОБСЛУГОВУВАННЯ	uk
KNJIŽICOM O UPOTREBI I ODRŽAVANJU	bs
ΕΓΧΕΙΡΙΔΙΟ ΧΡΗΣΗΣ ΚΑΙ ΣΥΝΤΗΡΗΣΗΣ	el
使用和维护手册	zh

XL 6

TECHNICAL DATA TABLE - TABELLA DATI TECNICI - TECHNISCHE DATEN - TABLA DE DATOS TÉCNICOS - TABLEAU DES DONNEES TECHNIQUES - TABEL TECHNISCHE GEGEVENS - TABELA DE DADOS TÉCNICOS - TABEL OVER TEKNISCHE DATA - TEKNISËT TIEDOT SISÄLTÄVÄ TAULUKKO - TABELL MED TEKNISCHE DATA - TABELL ÖVER TEKNISKA DATA - TABELA DANYCH TECHNICZNYCH - ТАБЛИЦА ТЕХНИЧЕСКИХ ДАННЫХ - TABULKA TECHNICKÝCH ÚDAJŮ - MŰSZAKI ADATTÁBLÁZAT - PREGLEDNICA TEHNIČNIH PODATKOV - TABLICA SA TEHNIČKIM PODACIMA - TEKNİK VERİLER TABLOSU - TECHNINIŘ DUOMENŘ LENTELĚ - TEHNISKO DATU TABULA - TEHNILISTE ANDMETE TABEL - TABEL DATE TEHNICE - TABUĽKA TECHNICKÝCH ÚDAJOV - ТАБЛИЦА ТЕХНИЧЕСКИ ДАННИ - ТАБЛИЦА ТЕХНІЧНИХ ДАНИХ - TABELA S TEHNIČKIM PODACIMA - ΠΙΝΑΚΑΣ ΤΕΧΝΙΚΩΝ ΔΕΔΟΜΕΝΩΝ - 技术参数

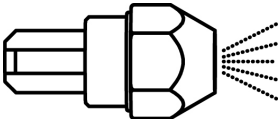
en
it
de
es
fr
nl
pt
da
fi
no
sv
pl
ru
cs
hu
sl
tr
hr
lt
lv
et
ro
sk
bg
uk
bs
el
zh

<i>MODEL</i>	<i>XL 6</i>
	17 kW-кВт 14.600 kcal/h-ккал/ч 58.000 Btu/h-БТЕ/ч
	1,35 kg/h-кг/ч
	DIESEL-KEROSENE дизель-керосин
	11 l-л
	~220-240 V-B (-15% ÷ +10%) 50 Hz-Гц 0,85 A
	~110-120 V-B (-15% ÷ +10%) 50 Hz-Гц 1,7 A
	19 kg-кг
	0,40 GpH 80°H LE DANFOSS
	950 kPa-кПа 9,5 bar-бар

en
it
de
es
fr
nl
pt
da
fi
no
sv
pl
ru
cs
hu
sl
tr
hr
lt
lv
et
ro
sk
bg
uk
bs
el
zh

**FIGURES - FIGURE - ABBILDUNGEN - DIBUJOS - DESSINS - AF-
BEELDINGEN - FIGURAS - BILLEDER - KUVAT - TEGNINGER
- BILDER - RYSUNKI - РИСУНКИ - OBRÁZKY - RAJZOK - SLIKE -
ŞEKİLLER - CRTEŽI - PAVEIKSLAI - ATTĒLI - JOONISED - DESENE
- OBRÁZKY - СХЕМИ - МАЛЮНКИ - SLIKE - ΕΙΚΟΝΕΣ - 图解**

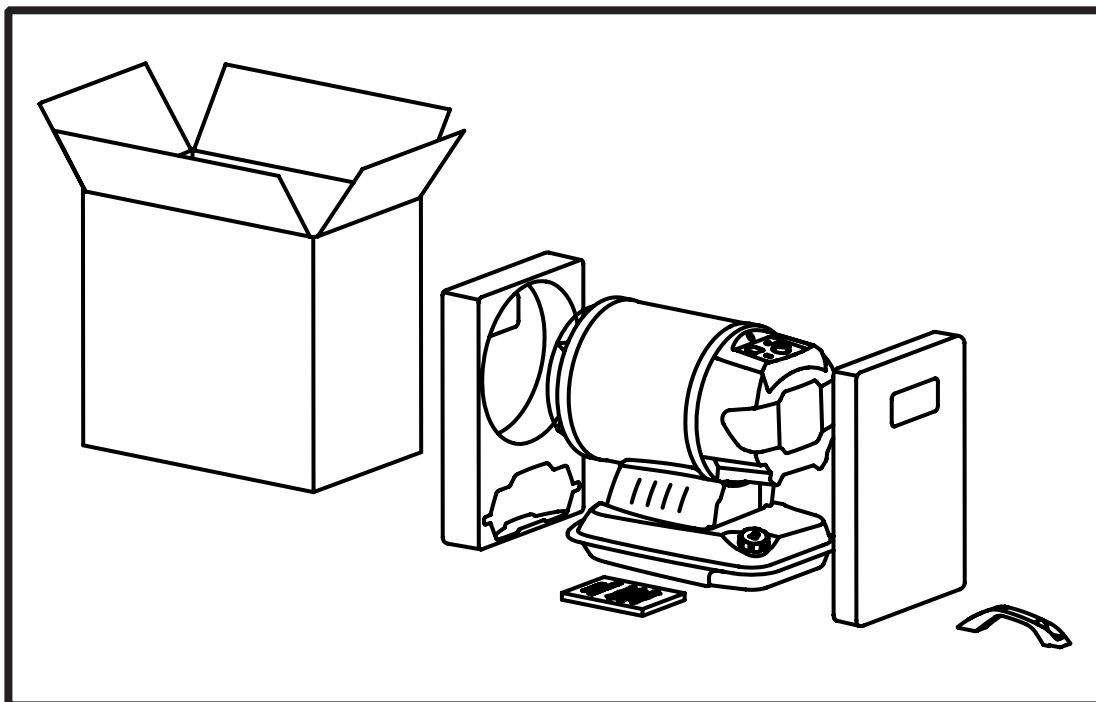

1

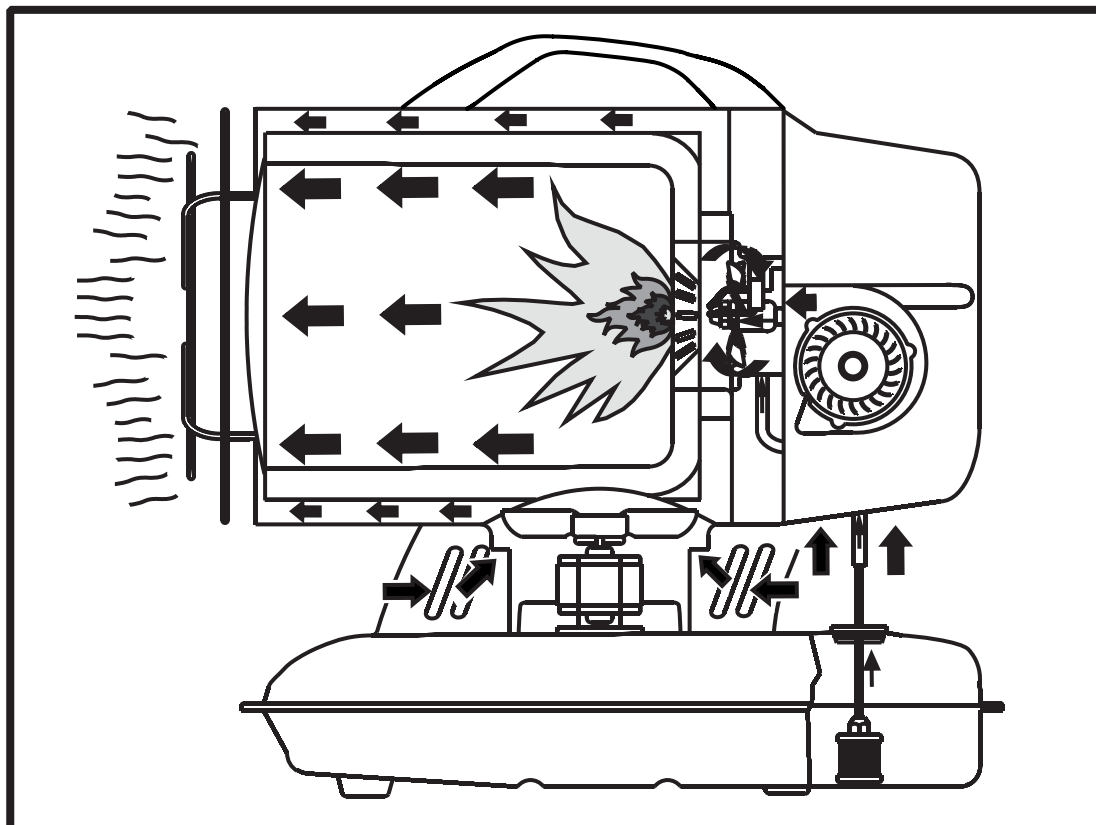

2

**FIGURES - FIGURE - ABBILDUNGEN - DIBUJOS - DESSINS - AF-
BEELDINGEN - FIGURAS - BILLEDER - KUVAT - TEGNINGER
- BILDER - RYSUNKI - РИСУНКИ - OBRÁZKY - RAJZOK - SLIKE -
ŞEKİLLER - CRTEŽI - PAVEIKSLAI - ATTĒLI - JOONISED - DESENE
- OBRÁZKY - СХЕМИ - МАЛЮНКИ - SLIKE - ΕΙΚΟΝΕΣ - 图解**

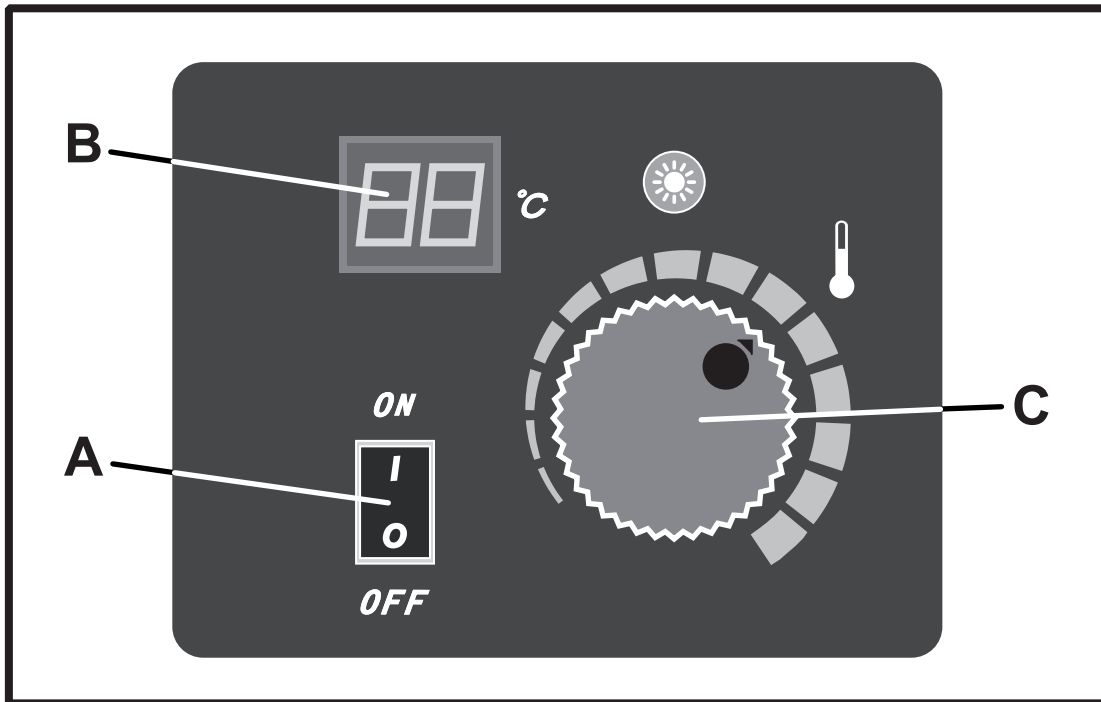

3

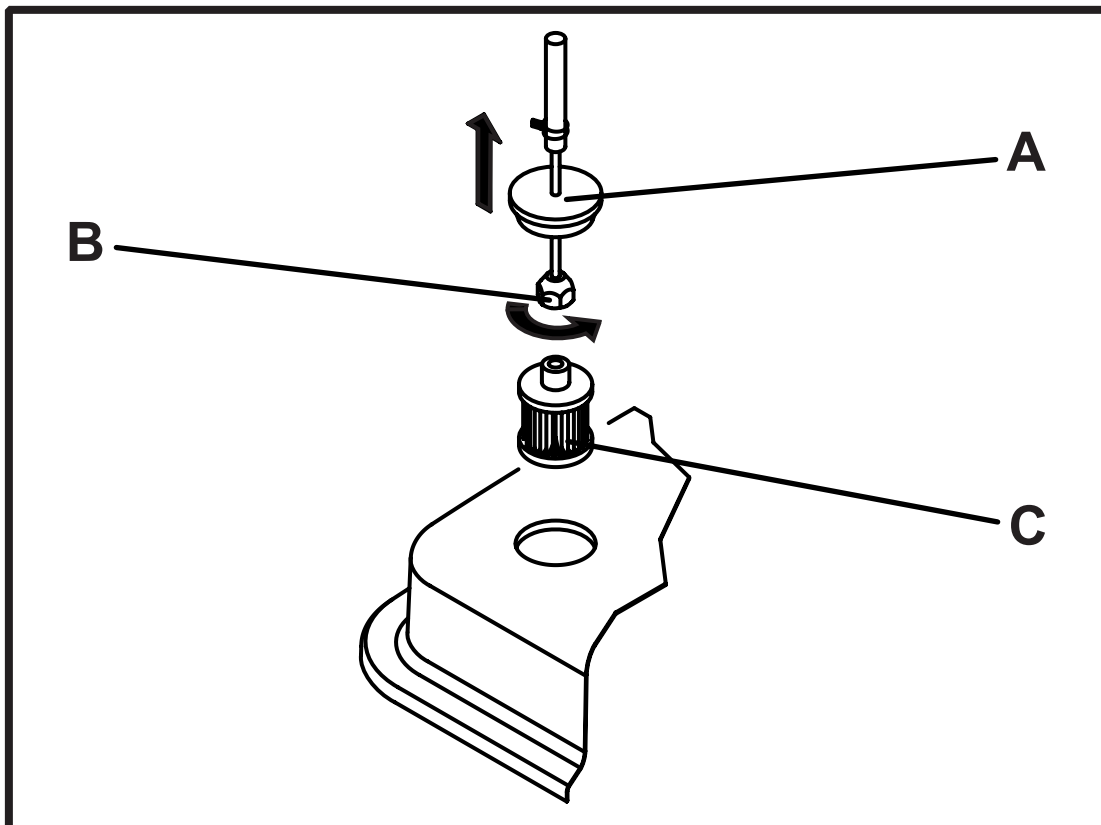

4

en
it
de
es
fr
nl
pt
da
fi
no
sv
pl
ru
cs
hu
sl
tr
hr
lt
lv
et
ro
sk
bg
uk
bs
el
zh

IMPORTANT: READ AND UNDERSTAND THIS OPERATIONAL MANUAL BEFORE PERFORMING ASSEMBLY, COMMISSIONING OR MAINTENANCE ON THIS HEATER. INCORRECT USE OF THE HEATER CAN CAUSE SERIOUS INJURY. KEEP THIS MANUAL FOR FURTHER REFERENCE.

▶▶ 1. SAFETY INFORMATION (WARNINGS)

 **IMPORTANT NOTICE:** This device is not suitable for operation by persons (including children) with impaired physical, sensory or mental faculties, as well as inexperienced personnel, unless supervised by a safety guardian. Children are not to be left unattended as to ensure they are not playing with the equipment.

 **WARNING:** Carbon monoxide poisoning can prove to be fatal.

First symptoms of carbon monoxide poisoning are similar to influenza with severe headaches, dizziness and/or nausea. Such symptoms may be caused by heater fault. UPON NOTICING THESE SYMPTOMS, IMMEDIATELY LEAVE THE ROOM AND GO OUTSIDE, next, notify the technical service center that the heater needs to be repaired.

1.1. SUPPLY:

- ▶ 1.1.1. Personnel in charge of supply must be fully qualified, must be familiar with the manufacturer's manual as well as the effective regulations for safe supply of heaters.
- ▶ 1.1.2. Only the fuel types specifically listed on the heater's nameplate are to be used.
- ▶ 1.1.3. Before refueling, shut down the heater and wait for it to cool down.
- ▶ 1.1.4. Fuel cisterns are to be located in a separate facility.
- ▶ 1.1.5. All fuel containers are to be located within safe distance from the heater, as per the applicable regulations.
- ▶ 1.1.6. Fuel is to be stored in rooms with insulated floor, so that the fuel cannot penetrate the floor into the open flame below causing fuel combustion.
- ▶ 1.1.7. Fuel storage needs to follow all the applicable regulations.

1.2. SAFETY CONSIDERATIONS:

- ▶ 1.2.1. The heater should never be used in rooms with fuel, paint thinners and other combustible fumes.
- ▶ 1.2.2. All applicable local rules and regulations need be observed while using the heater.
- ▶ 1.2.3. Heaters in operation near tarpaulin, screens or other similar materials need to be located a safe distance away. The use of inflammable covers is highly encouraged.
- ▶ 1.2.4. The device is to be used in well ventilated interiors only. To ensure proper air circulation, a proper opening is required, as per the applicable regulations.
- ▶ 1.2.5. For heater power feed observe closely the voltage and frequency values given on the nameplate.
- ▶ 1.2.6. Only use grounded, three-core extension cords.
- ▶ 1.2.7. Minimal safety distance between the heater and combustible materials is: front = 2,5 m; side, up and back = 1,5 m.
- ▶ 1.2.8. To avoid fire, hot or working heater is to be placed on a stable and leveled flooring.
- ▶ 1.2.9. Animals are to be kept at a safe distance away from the heater.
- ▶ 1.2.10. Unplug the heater at all times during downtime.
- ▶ 1.2.11. Thermostat control allows the heater to be turned on at any time.
- ▶ 1.2.12. The heater must not be used in frequently visited rooms and in bedrooms.
- ▶ 1.2.13. Do not obstruct the airflow (back of the device) and air intake (front) of the heater.
- ▶ 1.2.14. If the heater is plugged in, hot, or currently running, it must not be moved, manipulated, refueled or attempt maintenance work of any kind.
- ▶ 1.2.15. Do not channel the air flow at intake or the heater output.
- ▶ 1.2.16. Keep the safe distance between the hot parts of the heater and thermosensitive or combustible materials (including feeder cable).
- ▶ 1.2.17. In case the feeder cable is damaged, have it replaced at the technical service center to avoid danger.

▶▶ 2. UNPACKING

See Fig. 1

- ▶ 2.1. Remove all the heater wrapping and packaging materials then dispose of them as per the applicable local regulations.
- ▶ 2.2. Remove all the components from the box.
- ▶ 2.3. Check for any damage during transport. If the heater appears damaged in any way, please inform your vendor promptly.

▶▶ 3. FUEL

 **WARNING: The heater only runs on DIESEL or KEROSENE fuel.**

To avoid fire or explosion, use only diesel or kerosene fuel. Do not use gasoline, naphtha, paint thinners, alcohol or any other combustible liquids.

For low-temperature operation, use antifreeze supplements.

▶▶ 4. OPERATING PRINCIPLE

See Fig. 2

Airflow is necessary to ensure proper combustion, it is supplied by the internal burner fan. The air enters the burner funnel and gets mixed with a high-pressure fuel jet. The fuel flow is secured by an electrical pump, which sucks the fuel away from the tank and moves it to the nozzle under high pressure.

▶▶ 5. OPERATION

 **WARNING: Read the section "SAFETY CONSIDERATIONS" carefully before turning the heater on.**

▶▶ 5.1. RUNNING THE HEATER:

- ▶ 5.1.1. Observe all safety instructions at all times.
- ▶ 5.1.2. Check if fuel is present in the tank.
- ▶ 5.1.3. Close the fuel tank filler plug.
- ▶ 5.1.4. Plug the feeder cable into the socket (CHECK THE VOLTAGE IN "TECHNICAL DATA SHEET").
- ▶ 5.1.5. Turn the "ON/OFF" switch "ON" (I) (C Fig. 3). The heater should be online in a few seconds. If it is not, please refer to the section "PROBLEM IDENTIFICATION" (Paragraph 10).
- ▶ 5.1.6. Check the position of the thermostat (C Fig. 3).

NOTE: IN THE EVENT OF HEATER BEING TURNED OFF DUE TO RUNNING OUT OF FUEL, TURN THE HEATER OFF, REFUEL AND TURN IT BACK ON (SEE PARA. 5.1.).

▶▶ 5.2. TURNING THE HEATER OFF:

 **WARNING: DO NOT CUT THE POWER OR DISCONNECT THE FEEDER CABLE BEFORE THE HEATER COOLS DOWN COMPLETELY (ab. 5 minutes).**

- ▶ 5.2.1. Turn the "ON/OFF" switch "OFF" (0) (A Fig. 3).

▶▶ 6. CLEANING THE FUEL FILTER

See Fig. 4

DEPENDING ON THE QUALITY OF FUEL USED, IT MAY BE NECESSARY TO CLEAN THE FUEL FILTER.

- ▶ 6.1. Remove the plug on the fuel tank (A Fig. 4).
- ▶ 6.2. Remove the filter from the tank.
- ▶ 6.3. Unscrew the cap (B Fig. 4).
- ▶ 6.4. Remove the filter (C Fig. 4).
- ▶ 6.6. Clean the filter using clean fuel, do not damage the filter.
- ▶ 6.6. Replace the filter inside the tank.

▶▶ 7. MAINTENANCE AND TRANSPORTATION

TO ENSURE THE BEST MAINTENANCE AND/OR TRANSPORTATION PROCEDURE, PLEASE OBSERVE THE FOLLOWING PROCEDURE:

- ▶ 7.1. Empty the fuel tank.
- ▶ 7.2. If remainders are still present, pour in clean fuel and empty it again.
- ▶ 7.3. Close the tank filler plug, dispose of the fuel as per the applicable regulations.
- ▶ 7.4. To ensure proper heater maintenance, keep it leveled to prevent fuel leaks, keep it in a dry place and protect from getting damaged.

►► 8. DISPLAY ERRORS

See B Fig. 3

ERROR	CAUSE	SOLUTION
OPERATION ERROR		
F0	1. The "ON/OFF" switch is turned "ON" (I) when the heater is plugged in	1. After disconnecting the heater, see that the switch is in the "OFF" (O) position, plug the heater in and turn the switch "ON" (I)
PHOTOCELL ERROR		
F1	1. No fuel 2. Fuel is contaminated 3. Photocell is dirty or damaged 4. Fuel filter is dirty 5. Ignition error	1. Turn the switch "OFF" (O), refill the fuel tank 2. Turn the switch "OFF" (O) empty and refill the fuel tank. Clean the filter using clean fuel, do not damage the filter (SEE PARA. 6) 3. Contact the technical service center 4. SEE PARA. 6 5. Contact the technical service center
TEMPERATURE CONTROL SENSOR ERROR		
F2	1. Interrupted cable 2. Sensor is damaged	1. Contact the technical service center 2. Contact the technical service center
THERMOSTAT ERROR		
F3	1. Internal heater overheating 2. Antitilting sensor intervent	1. Turn the heater off, wait until it is cooled down 2. Place the heater on a level and stable surface
INCORRECT VOLTAGE		
F4	1. Incorrect voltage	1. Check voltage of your electric supply system
LO	1. External temperature below -5°C	1. Normal condition
CH	1. Continuous operation	1. Normal condition

►► 9. PREVENTIVE MAINTENANCE SCHEDULE

WARNING: BEFOR INITIATING ANY REPAIR OR MAINTENANCE PROCEDURE UNPLUG THE FEEDER CABLE AND MAKE SURE THAT THE HEATER IS COOLED DOWN.

COMPONENT	MAINTENANCE FREQUENCY	MAINTENANCE PROCEDURE
Fuel tank	Clean every 150-200 hours of operation or when necessary	Empty and rinse with fresh fuel
Nozzle	Clean or replace once per season or when necessary	Contact the technical service center
Photocell	Clean once per season or when necessary	Contact the technical service center
Fuel filter	Clean or replace twice per season or when necessary	Clean the fuel filter with clean fuel
Ignition device	Clean or replace every 1.000 hours of operation, or when necessary	Contact the technical service center
Fan blades	Clean when necessary	Contact the technical service center

►► 10. PROBLEM IDENTIFICATION

PROBLEM	POSSIBLE CAUSE	POSSIBLE SOLUTION
Heater doesn't run	<ol style="list-style-type: none">1. Heater blocked2. The power switch is in the "OFF" (0) position3. No power 4. Feeder cable unplugged5. Blocked control card 6. Wrong thermostat setting 7. Temperature sensor override 8. Fuse damaged	<ol style="list-style-type: none">1. Restart the heater2. Turn the switch "ON" (I) 3A. Plug the feeder cable properly into the socket3B. Check the power supply network3C. Contact the technical service center4. Contact the technical service center5A. Restart the heater5B. Identify the display error5C. Contact the technical service center6. Calibrate the thermostat by setting it higher than ambient temperature7A. Wait at least ten minutes then try to run ignition again7B. Contact the technical service center8. Contact the technical service center
Motor/pump runs but the flame does not start	<ol style="list-style-type: none">1. No fuel2. Ignition device is dirty3. Fuel filter is dirty4. Nozzle is dirty5. Photocell is dirty, damaged or installed improperly6. Foreign substances present in the tank7. Electrodes are used up or placed at an improper distance	<ol style="list-style-type: none">1. Turn off the heater, refill the fuel tank then restart the heater2. Contact the technical service center3. Clean the filter using clean fuel4. Contact the technical service center5. Contact the technical service center 6. Empty and refill the fuel tank with clean fuel7. Contact the technical service center
Fan blocked or spins too slowly	<ol style="list-style-type: none">1. Engine damaged	<ol style="list-style-type: none">1. Contact the technical service center

IMPORTANTE: LEGGERE E COMPNDERE QUESTO MANUALE OPERATIVO PRIMA DI EFFETTUARE L'ASSEMBLAGGIO, LA MESSA IN FUNZIONE O LA MANUTENZIONE DI QUESTO RISCALDATORE. L'USO ERRATO DEL RISCALDATORE PUÒ CAUSARE LESIONI GRAVI. CONSERVARE QUESTO MANUALE A TITOLO DI FUTURO RIFERIMENTO.

►► 1. INFORMAZIONI SULLA SICUREZZA (AVVERTENZE)

⚠ IMPORTANTE: Questo apparecchio non è adatto all'uso da parte di persone (incluse bambini) con capacità fisiche, sensoriali e mentali ridotte, o inesperte, a meno che non vengano supervisionate da una persona responsabile per la loro sicurezza. I bambini devono essere controllati, per assicurarsi che non giochino con l'apparecchio.

⚠ PERICOLO: L'asfissia da ossido di carbonio può risultare fatale.

I primi sintomi di asfissia da ossido di carbonio assomigliano a quelli dell'influenza, con cefalee, capogiri e/o nausea. Tali sintomi potrebbero essere causati dal funzionamento difettoso del riscaldatore. NEL CASO SI PRESENTASSERO QUESTI SINTOMI, USCIRE IMMEDIATAMENTE ALL'APERTO e far riparare il riscaldatore dal centro assistenza tecnica.

1.1. RIFORNIMENTO:

- 1.1.1. Il personale incaricato del rifornimento, deve essere qualificato ed avere totale dimestichezza con le istruzioni del fabbricante e con la normativa vigente in merito al rifornimento sicuro dei riscaldatori.
- 1.1.2. Usare solamente il tipo di combustibile espressamente specificato sulla targhetta identificativa del riscaldatore.
- 1.1.3. Prima di effettuare il rifornimento, spegnere il riscaldatore, ed attendere che si raffreddi.
- 1.1.4. Le cisterne di magazzinaggio del carburante devono trovarsi in una struttura separata.
- 1.1.5. Tutti i serbatoi del combustibile, devono trovarsi ad una distanza minima di sicurezza dal riscaldatore, secondo norme vigenti.
- 1.1.6. Il combustibile va conservato in locali il cui pavimento non permetta la penetrazione ed il gocciolio dello stesso su fiamme sottostanti, che possano causarne l'accensione.
- 1.1.7. La conservazione del combustibile va effettuata in conformità alla normativa vigente.

1.2. SICUREZZA:

- 1.2.1. Non usare mai il riscaldatore in locali nei quali siano presenti benzina, solventi per vernici o altri vapori altamente infiammabili.

- 1.2.2. Durante l'uso del riscaldatore, attenersi a tutte le ordinanze locali ed alla normativa vigente.
- 1.2.3. I riscaldatori usati in prossimità di teloni, tende o altri materiali simili di copertura, devono essere situati a distanza di sicurezza da essi. Si consiglia anche di usare materiali di copertura di tipo ignifugo.
- 1.2.4. Usare solamente in aree ben ventilate. Predisporre un'apertura adeguata secondo le norme vigenti, allo scopo di immettere aria fresca dall'esterno.
- 1.2.5. Alimentare il riscaldatore solamente con corrente avente tensione e frequenza specificate sulla targhetta identificativa del riscaldatore.
- 1.2.6. Usare solamente prolunghe a tre fili opportunamente collegate a massa.
- 1.2.7. Distanze minime di sicurezza, consigliate, intercorrente tra il riscaldatore e le sostanze infiammabili sono: uscita anteriore = 2,5 m; di lato, in alto e sul retro = 1,5 m.
- 1.2.8. Porre il riscaldatore caldo, o in funzione, su una superficie stabile e livellata, in modo da evitare i rischi di incendio.
- 1.2.9. Tenere gli animali a distanza di sicurezza dal riscaldatore.
- 1.2.10. Scollegare il riscaldatore dalla presa di rete, quando non lo si usa.
- 1.2.11. Quando è controllato da un termostato, il riscaldatore può accendersi in qualsiasi momento.
- 1.2.12. Non usare mai il riscaldatore in stanze frequentemente abitate né, in camere da letto.
- 1.2.13. Non bloccare mai la presa dell'aria (lato posteriore), né l'uscita dell'aria (lato anteriore) del riscaldatore.
- 1.2.14. Quando il riscaldatore è caldo, o collegato alla rete elettrica, o in funzione non deve mai essere spostato, maneggiato, rifornito né soggetto ad alcun intervento di manutenzione.
- 1.2.15. Non canalizzare l'aria né in entrata e né in uscita del riscaldatore.
- 1.2.16. Mantenere una adeguata distanza da materiali infiammabili, o termolabili (compreso il cavo di alimentazione) dalle parti calde del riscaldatore.
- 1.2.17. Se il cavo di alimentazione risulta danneggiato, deve essere sostituito dal centro assistenza tecnica, in modo da prevenire ogni rischio.

►► 2. DISIMBALLAGGIO

Vedi Fig. 1

- 2.1. Rimuovere tutti i materiali di imballaggio usati per confezionare e spedire il riscaldatore e smaltirli secondo le norme vigenti.
- 2.2. Estrarre tutti gli articoli dall'imballo.
- 2.3. Controllare eventuali danni subiti durante il trasporto. Se il riscaldatore appare danneggiato, informare immediatamente il concessionario presso il quale è stato acquistato.

►► 3. COMBUSTIBILE

 **AVVERTENZA:** Il riscaldatore funziona solo con DIESEL o KEROSENE.

Usare solamente diesel o kerosene, per evitare rischi di incendio o di esplosione. Non fare mai uso di benzina, nafta, solventi per vernici, alcool o altri combustibili altamente infiammabili.

Usare additivi antigelo non tossici in caso di temperature molto basse.

►► 4. PRINCIPIO DI FUNZIONAMENTO

Vedi Fig. 2

L'aria necessaria per garantire una corretta combustione viene prodotta dalla rotazione di una ventola interna al bruciatore. Il flusso d'aria esce dal canotto del bruciatore e si miscela con il combustibile che viene polverizzato da un ugello ad una elevata pressione. Il combustibile polverizzato dall'ugello è garantito da una pompa elettrica che aspira il combustibile dal serbatoio e lo spinge ad alta pressione all'ugello.

►► 5. FUNZIONAMENTO

 **AVVERTENZA:** Leggere attentamente le "INFORMAZIONI SULLA SICUREZZA", prima di accendere il riscaldatore.

►► 5.1. ACCENSIONE DEL RISCALDATORE:

- 5.1.1. Seguire tutte le istruzioni relative alla sicurezza.
- 5.1.2. Controllare la presenza di combustibile nel serbatoio.
- 5.1.3. Chiudere il tappo del serbatoio.
- 5.1.4. Collegare la spina di alimentazione alla rete elettrica (VEDERE TENSIONE IN "TABELLA DATI TECNICI").
- 5.1.5. Portare l'interruttore "ON/OFF" in posizione "ON" (I) (A Fig. 3). Il riscaldatore dovrebbe accendersi entro pochi secondi. Se il riscaldatore non si avvia consulta il paragrafo individuazione problema (Parag. 10).

- 5.1.6. Verificare la posizione della manopola termostato ambiente (C Fig. 3).

N.B.: IN CASO DI SPEGNIMENTO DEL RISCALDATORE DOVUTO ALL'ESAURIMENTO DEL COMBUSTIBILE, SPEGNERE IL RISCALDATORE, RABBOCCARE IL SERBATOIO E RIACCENDERLO (VEDI PARAG. 5.1.).

►► 5.2. SPEGNIMENTO DEL RISCALDATORE:

 **ATTENZIONE: NON TOGLIERE LA TENSIONE O SCOLLEGARE IL CAVO DI ALIMENTAZIONE FINO AL COMPLETO RAFFREDDAMENTO DEL RISCALDATORE (circa 5 min.).**

- 5.2.1. Portare l'interruttore "ON/OFF" in posizione "OFF" (0) (A Fig. 3).

►► 6. PULIZIA FILTRO COMBUSTIBILE

Vedi Fig. 4

A SECONDA DELLA QUALITA' DEL COMBUSTIBILE CHE VIENE IMPIEGATO, PUO' RENDERSI NECESSARIA LA PULIZIA DEL FILTRO.

- 6.1. Rimuovere il tappo posizionato sul serbatoio (A Fig. 4).
- 6.2. Estrarre il filtro dal serbatoio.
- 6.3. Svitare il dado (B Fig. 4).
- 6.4. Sfilare il filtro (C Fig. 4).
- 6.5. Pulire il filtro con combustibile pulito, facendo attenzione a non danneggiarlo.
- 6.6. Rimontare il filtro nel serbatoio.

►► 7. CONSERVAZIONE E TRASPORTO

AL FINE DI CONSERVARE E/OTRASPORTARE AL MEGLIO IL RISCALDATORE, SI CONSIGLIA DI SEGUIRE LA PROCEDURA SEGUENTE:

- 7.1. Svuotare il serbatoio dal combustibile.
- 7.2. Se si nota la presenza di residui, versare combustibile pulito nel serbatoio e scaricare nuovamente.
- 7.3. Chiudere il tappo del serbatoio e smaltire il combustibile in modo appropriato e secondo le norme vigenti.
- 7.4. Al fine di conservare al meglio il riscaldatore, si consiglia di mantenerlo in posizione livellata, per evitare la fuoriuscita del combustibile e di conservarlo in un luogo asciutto, e al riparo da possibili danni esterni.

►► 8. ERRORI DISPLAY

Vedi B Fig. 3

it

ERRORE	CAUSA	SOLUZIONE
ERRORE OPERATIVO		
F0	1. L'interruttore "ON/OFF" è in posizione "ON" (I) quando il riscaldatore viene collegato alla rete elettrica	1. Dopo aver scollegato il riscaldatore dalla rete elettrica posizionare l'interruttore in posizione "OFF" (O), ricollegare la spina alla rete elettrica e portare l'interruttore in posizione "ON" (I)
ERRORE FOTOCELLULA		
F1	1. Mancanza carburante 2. Carburante sporco 3. Fotocellula sporca o difettosa 4. Filtro carburante sporco 5. Errore accensione	1. Posizionare l'interruttore in posizione "OFF" (O) e riempire il serbatoio di carburante 2. Posizionare l'interruttore in posizione "OFF" (O), svuotare e riempire il serbatoio di carburante. Pulire il filtro con combustibile pulito, facendo attenzione a non danneggiarlo (VEDI PARAG. 6) 3. Rivolgersi al centro di assistenza 4. VEDI PARAG. 6 5. Rivolgersi al centro di assistenza
ERRORE SENSORE CONTROLLO TEMPERATURA		
F2	1. Terminale interrotto 2. Sensore difettoso	1. Rivolgersi al centro di assistenza 2. Rivolgersi al centro di assistenza
ERRORE TERMOSTATO		
F3	1. Riscaldatore in sovratemperatura interna 2. Intervento sensore antitilting	1. Spegner il riscaldatore, ed attendere il completo raffreddamento del riscaldatore 2. Posizionare il riscaldatore su una superficie piana e stabile
TENSIONE NON ADEGUATA		
F4	1. Tensione non adeguata	1. Verificare la corretta tensione del vostro impianto
LO	1. Temperatura esterna inferiore a -5°C	1. Normale condizione
CH	1. Funzionamento in continuo	1. Normale condizione

►► 9. PROGRAMMA DI MANUTENZIONE PREVENTIVA

AVVERTENZA: PRIMA SI EFFETTUARE QUALSIASI MANUTENZIONE O RIPARAZIONE, SCOLLEGARE IL CAVO DI ALIMENTAZIONE DALLA RETE ELETTRICA, ED ASSICURARSI CHE IL RISCALDATORE SIA FREDDO.

COMPONENTE	FREQUENZA MANUTENZIONE	PROCEDURA MANUTENZIONE
Serbatoio del combustibile	Pulire ogni 150-200 ore di lavoro o a seconda delle necessità	Svuotare e risciacquare il serbatoio con combustibile pulito
Ugello	Pulire o sostituire una volta per stagione di lavoro o a seconda delle necessità	Rivolgersi al centro di assistenza
Fotocellula	Pulire una volta per stagione di lavoro o a seconda delle necessità	Rivolgersi al centro di assistenza
Filtro del combustibile	Pulire o sostituire due volte per stagione di lavoro o a seconda delle necessità	Pulire il filtro con del combustibile pulito
Accenditore	Pulire o sostituire ogni 1.000 ore di lavoro o a seconda delle necessità	Rivolgersi al centro di assistenza
Pale della ventola	Pulire a seconda delle necessità	Rivolgersi al centro di assistenza

►► 10. INDIVIDUAZIONE PROBLEMA

PROBLEMA	POSSIBILE CAUSA	POSSIBILE SOLUZIONE
Il riscaldatore non parte	<ol style="list-style-type: none"> 1. Riscaldatore in blocco 2. Interruttore in posizione "OFF" (0) 3. Mancanza tensione 4. Cavo di alimentazione interrotto 5. Scheda di controllo in blocco 6. Impostazione errata del termostato ambiente 7. Limite sensore temperatura intervenuto 8. Fusibile guasto 	<ol style="list-style-type: none"> 1. Spegner e riaccendere il riscaldatore 2. Portare l'interruttore in posizione "ON" (I) 3A. Inserire correttamente il cavo di alimentazione alla presa di rete elettrica 3B. Verificare l'impianto di rete 3C. Rivolgersi al centro di assistenza 4. Rivolgersi al centro di assistenza 5A. Spegner e riaccendere il riscaldatore 5B. Identificare l'errore su display 5C. Rivolgersi al centro di assistenza 6. Agire sul termostato ambiente, portandolo ad una temperatura superiore a quella dell'ambiente di lavoro 7A. Attendere almeno dieci minuti e riprovare la fase di accensione 7B. Rivolgersi al centro di assistenza 8. Rivolgersi al centro di assistenza
Il motore/pompa parte ma la fiamma non si innesca	<ol style="list-style-type: none"> 1. Mancanza combustibile 2. Accenditore sporco 3. Filtro combustibile sporco 4. Ugello sporco 5. Fotocellula sporca, difettosa o non installata correttamente 6. Presenza di sostanze estranee nel serbatoio 7. Elettrodi consumati o a distanza errata 	<ol style="list-style-type: none"> 1. Spegner il riscaldatore, rabboccare il serbatoio di combustibile e riaccenderlo 2. Rivolgersi al centro di assistenza 3. Pulire il filtro con del combustibile pulito 4. Rivolgersi al centro di assistenza 5. Rivolgersi al centro di assistenza 6. Svuotare e riempire il serbatoio con carburante pulito 7. Rivolgersi al centro di assistenza
La ventola è bloccata o gira lentamente	<ol style="list-style-type: none"> 1. Motore guasto 	<ol style="list-style-type: none"> 1. Rivolgersi al centro di assistenza

WICHTIG: DIESE ANLEITUNG IST VOR DEM BEGINN DER MONTAGE, INBETRIEBNAHME ODER WARTUNGSARBEITEN AN DEM GENERATOR ZU LESEN. UNSACHMÄSSIGE VERWENDUNG DES GENERATORS KANN ZU SCHWEREN VERLETZUNGEN FÜHREN. DIESE ANLEITUNG IST GRIFFBEREICH AUFZUBEWAHREN.

de

▶▶ 1. SICHERHEITSHINWEISE (WARNUNGEN)

 **WICHTIG:** Diese Anlage darf nicht von Personen (einschließlich Kinder) mit einer körperlichen, sensorischen oder geistigen Behinderung, sowie von unerfahrenen Personen betrieben werden, es sei denn, dass sie unter Aufsicht einer für ihre Sicherheit verantwortlichen Person stehen. Um es sicherzustellen, dass die Kinder nicht mit der Ausrüstung spielen, müssen sie ebenfalls unter Aufsicht stehen.

 **GEFAHR:** Eine Vergiftung mit Kohlenoxid kann mit Tod enden.

Die ersten Erscheinungen bei Kohlenoxidvergiftung sind denen bei Grippeerkrankung ähnlich: starke Kopfschmerzen, Schwindelgefühl und/oder Übelkeit. Diese Symptome können durch fehlerhafte Funktion des Generators verursacht werden. BEIM AUFTRETEN VON DENARTIGEN ERSCHEINUNGEN SOFORT DEN RAUM VERLASSEN, und anschließend den Generator durch Service-Zentrum reparieren lassen.

1.1. LIEFERUNG:

- ▶ 1.1.1. Das für die Lieferung verantwortliche Personal muss entsprechend qualifiziert und mit den Anweisungen des Herstellers sowie mit den geltenden Vorschriften über sichere Lieferung von Generatoren vertraut sein.
- ▶ 1.1.2. Nur den am Typenschild des Generators angegebenen Kraftstoff verwenden.
- ▶ 1.1.3. Vor dem Einfüllen des Kraftstoffes den Generator abschalten und abwarten, bis er abkühlt.
- ▶ 1.1.4. Die Kraftstofftanks müssen sich in einer separaten Anlage befinden.
- ▶ 1.1.5. Alle Kraftstofftanks müssen sich, den geltenden Vorschriften entsprechend, in einer sicheren Entfernung von dem Generator befinden.
- ▶ 1.1.6. Der Kraftstoff ist in einem Raum zu lagern, in dem der Boden das Durchdringen des Kraftstoffes sowie dessen Abtropfen auf die Flammen und daraus resultierende Entzündung des Kraftstoffes verhindert.
- ▶ 1.1.7. Die Lagerung des Kraftstoffes muss den geltenden Sicherheitsvorschriften entsprechen.

1.2. SICHERHEIT:

- ▶ 1.2.1. Den Generator auf keinen Fall in den Räumlichkeiten betreiben, in denen Benzin, Farbstofflösemittel aufbewahrt werden oder sonstige leicht brennbare Dämpfe auftreten.
- ▶ 1.2.2. Beim Betrieb des Generators alle örtlichen Verordnungen und Gesetze beachten.
- ▶ 1.2.3. Ein Generator, der in der Nähe von Planen, Vorhängen oder anderen Stoffen mit der ähnlichen Beschichtung verwendet werden, muss in einer sicheren Entfernung aufgestellt sein. Der Einsatz von Brandschutzabdeckungen ist ebenfalls zu empfehlen.
- ▶ 1.2.4. Die Anlage ausschließlich in den effizient belüfteten Räumlichkeiten betreiben. Um frische Luft zuzuführen, ist eine Öffnung nach den geltenden Vorschriften vorzusehen
- ▶ 1.2.5. Den Generator ausschließlich mit der am Typenschild des Generators angegebenen Spannung und Frequenz einspeisen.
- ▶ 1.2.6. Ausschließlich die 3-drähtige, entsprechend geerdeten Leitungen verwenden.
- ▶ 1.2.7. Die Sicherheitsmindestabstände zwischen dem Generator und den leicht entzündbaren Stoffen sind: Auslauf vorne = 2,5 m; seitlich, oben und hinten = 1,5 m.
- ▶ 1.2.8. Um Brandgefahr zu vermeiden, den heißen oder betriebenen Generator auf einem stabilen und ebenen Fußboden aufstellen.
- ▶ 1.2.9. Tiere in einer sicheren Entfernung von dem Generator halten.
- ▶ 1.2.10. Beim Stillstand ist der Generator von der Netzversorgung zu trennen.
- ▶ 1.2.11. Bei der Thermostat-Steuerung kann der Generator in jedem Moment gestartet werden.
- ▶ 1.2.12. Den Generator nicht in den viel besuchten Räumen oder Schlafzimmern benutzen.
- ▶ 1.2.13. Den Lufteintritt (Rückseite der Anlage) sowie -austritt (Vorderseite) am Generator nicht versperren.
- ▶ 1.2.14. Ist der Generator heiß, an die Netzversorgung angeschlossen oder noch im Betrieb, darf er nicht verlagert, angesteuert, mit Kraftstoff versorgt oder sonst gewartet werden.
- ▶ 1.2.15. Die Luft nicht an der Eintritt- oder Austrittöffnung des Generators kanalisieren.
- ▶ 1.2.16. Den entsprechenden Abstand zwischen den heißen Bauteilen des Generators und den leicht entzündbaren oder temperaturempfindlichen Stoffen (einschließlich der Versorgungsleitung) einhalten.
- ▶ 1.2.17. Eine beschädigte Versorgungsleitung muss in dem Service-Zentrum ersetzt werden, um sämtliche Gefahren auszuschließen.

▶▶ 2. AUSPACKEN

Siehe Abb. 1

- ▶ 2.1. Alle zur Verpackung und Lieferung verwendeten Stoffe entfernen und einschließlich gemäß den geltenden Vorschriften entsorgen.
- ▶ 2.2. Alle Elemente aus dem Karton entfernen.
- ▶ 2.3. Alle Bauteile auf eventuelle Transportschäden prüfen. Scheint der Generator beschädigt zu sein, sofort den Verkäufer benachrichtigen.

▶▶ 3. KRAFTSTOFF

 **HINWEIS:** Für den Generator ist der DIESEL- oder KEROSENE-Kraftstoff erforderlich.

Um eine Brand- oder Explosionsgefahr zu vermeiden, ist ausschließlich der Diesel- oder Kerosene-Kraftstoff zu verwenden. Auf keinen Fall Benzin, Erdöl, Farbstofflösemittel, Alkohol oder andere leicht brennbare Stoffe verwenden.

Bei den extrem niedrigen Temperaturen ungiftige Gefrierschutzmittel verwenden.

▶▶ 4. FUNKTIONSPRINZIP

Siehe Abb. 2

Die für richtige Verbrennung erforderliche Luft wird durch Drehungen des inneren Rotors zum Brennen erzeugt. Der Luftstrom tritt aus der Brennerhülse aus und wird mit dem Kraftstoff gemischt, der unter hohem Druck über Düse gesprüht wird. Der über Düse versprühte Kraftstoff wird durch eine Strompumpe gesichert, die den Kraftstoff aus dem Tank absaugt und unter hohem Druck in die Düse fördert.

▶▶ 5. FUNKTION

 **HINWEIS:** Vor Einschalten des Generators sorgfältig "SICHERHEITSHINWEISE" lesen.

▶▶ 5.1. EINSCHALTEN DES GENERATORS:

- ▶ 5.1.1. Alle Sicherheitsanweisungen beachten.
- ▶ 5.1.2. Sicherstellen, dass der Kraftstoff im Behälter vorhanden ist.
- ▶ 5.1.3. Den Behälter mit Verschlussstopfen schließen.
- ▶ 5.1.4. Stecker an die Netzversorgung anschließen (SIEHE SPANNUNG IN "TABELLE TECHNISCHE DATEN").
- ▶ 5.1.5. "ON/OFF"-Schalter in die "ON" (I) Stellung bringen (A Abb. 3). Der Generator soll innerhalb von wenigen Sekunden starten. Sollte es nicht der Fall sein, bitte den Abschnitt "STÖRUNGSSUCHE" lesen (Abschnitt 10).

- ▶ 5.1.6. Die Position des Drehknopfs am Thermostat prüfen (C Abb. 3).

HINWEIS: IM FALL, DASS DER GENERATOR WEGEN KRAFTSTOFFMANGEL ABSCHALTET, DIE ANLAGE SOFORT AUSSCHALTEN, DEN KRAFTSTOFFBEHÄLTER AUFFÜLLEN UND GENERATOR WIEDER EINSCHALTEN (SIEHE ABSCHNITT 5.1.).

▶▶ 5.2. AUSSERBERTRIEBNAHME DES GENERATORS:

 **HINWEIS: KEINE SPANNUNG AUSSCHALTEN UND KEINE VERSORGUNGSLEITUNG TRENNEN; BIS DER GENERATOR VOLLSTÄNDIG ABKÜHLT (etwa 5 Min.).**

- ▶ 5.2.1. "ON/OFF"-Schalter in die "OFF" (0)-Position bringen (A Abb. 3).

▶▶ 6. KRAFTSTOFFFILTER REINIGEN Siehe Abb. 4

JE NACH QUALITÄT DES EINGESETZTEN KRAFTSTOFFES KANN DAS REINIGEN DES FILTERS NOTWENDIG WERDEN.

- ▶ 6.1. Den Verschlussstopfen am Behälter entfernen (A Abb. 4).
- ▶ 6.2. Filter aus dem Behälter entfernen.
- ▶ 6.3. Mutter lösen (B Abb. 4).
- ▶ 6.4. Filtereinsatz entfernen (C Abb. 4).
- ▶ 6.5. Den Filter mit sauberem Kraftstoff reinigen, dabei achten, dass der Filter nicht beschädigt wird.
- ▶ 6.6. Den Filter wieder in dem Behälter einsetzen.

▶▶ 7. WARTUNG UND TRANSPORT UM WARTUNGSARBEITEN UND/ODER TRANSPORT MÖGLICHST OPTIMAL DURCHZUFÜHREN, WIRD DIE FOLGENDE VORGEHENSWEISE EMPFOHLEN:

- ▶ 7.1. Den Kraftstoff vom Behälter ablassen.
- ▶ 7.2. Bei Feststellung von Restmengen den frischen Kraftstoff einfüllen und den Behälter wieder entleeren.
- ▶ 7.3. Verschlussstopfen am Behälter schließen, den Kraftstoff korrekt und gemäß den geltenden Vorschriften entfernen.
- ▶ 7.4. Um die Wartungsarbeiten an dem Generator richtig durchzuführen, wird es empfohlen, den Generator in horizontaler Lage zu halten, um den Kraftstoffauslauf zu verhindern, an einem trockenen Ort zu lagern und vor möglichen äußeren Schäden zu schützen.

►► 8. FEHLER DER ANZEIGE

Siehe B Abb. 3

FEHLER	URSACHE	LÖSUNG
BETRIEBSFEHLER		
F0	1. "ON/OFF"-Schalter ist in der „ON“ (I)-Stellung, wenn der Generator an die Netzversorgung angeschlossen wird	1. Nach Trennung des Generators von der Netzversorgung den Schalter in die "OFF" (0)-Stellung bringen, den Stecker wieder an Netz anschließen und den Schalter in die "ON" (I)-Stellung bringen
FEHLER FOTOZELLE		
F1	1. Kraftstoffmangel 2. Kraftstoff verunreinigt 3. Fotozelle verunreinigt oder beschädigt 4. Kraftstofffilter verunreinigt 5. Zündungsfehler	1. Den Schalter in die "OFF" (0)-Stellung bringen, den Behälter mit Kraftstoff auffüllen 2. Den Schalter in die "OFF" (0)-Stellung bringen, Kraftstoff ablassen und dann den Behälter wieder auffüllen. Den Filter mit sauberem Kraftstoff reinigen, dabei achten, dass der Filter nicht beschädigt wird (SIEHE ABSCHNITT 6) 3. Service-Zentrum anrufen 4. SIEHE ABSCHNITT 6 5. Service-Zentrum anrufen
FEHLER TEMPERATURSENSOR		
F2	1. Kabel unterbrochen 2. Sensor defekt	1. Service-Zentrum anrufen 2. Service-Zentrum anrufen
FEHLER THERMOSTAT		
F3	1. Innere Überhitzung des Generators 2. Sensor Umkippsicherung	1. Generator ausschalten und abwarten, bis er abkühlt 2. Den Ofen auf einer ebenen und stabilen Oberfläche positionieren
UNGEEIGNETE SPANNUNG		
F4	1. Ungeeignete spannung	1. Die korrekte Spannung Ihrer Stromanlage überprüfen
LO	1. Äußere Temperatur unter -5°C	1. Normale Bedingungen
CH	1. Kontinuierlicher Betrieb	1. Normale Bedingungen

►► 9. TERMINPLAN DER VORSORGEWARTUNG

HINWEIS: VOR DEM BEGINN VON WARTUNGS- ODER INSTANDSETZUNGSTÄTIGKEITEN DIE VERSORGENSLEITUNG VOM NETZ TRENNEN UND SICHERSTELLEN, DASS DER GENERATOR ABGEKÜHLT IST.

BAUTEIL	MÖGLICHE URSACHE	MÖGLICHE LÖSUNG
Kraftstoffbehälter	Alle 150-200 Betriebsstunden oder bei Bedarf reinigen	Behälter entleeren und mit sauberem Kraftstoff spülen
Düse	Mindestens einmal pro Betriebssaison oder bei Bedarf reinigen oder ersetzen	Service-Zentrum anrufen
Fotozelle	Einmal pro Betriebssaison oder nach Bedarf reinigen	Service-Zentrum anrufen
Kraftstofffilter	Zweimal pro Betriebssaison oder nach Bedarf reinigen oder ersetzen	Kraftstofffilter mit sauberem Kraftstoff reinigen
Zündeinrichtung	Alle 1.000 Betriebsstunden oder nach Bedarf reinigen oder ersetzen	Service-Zentrum anrufen
Rotorschaukel	Nach Bedarf reinigen	Service-Zentrum anrufen

►► 10. STÖRUNGSSUCHE

STÖRUNG	MÖGLICHE URSACHE	MÖGLICHE LÖSUNG
Generator startet nicht	<ol style="list-style-type: none"> 1. Generator gesperrt 2. Schalter in der "OFF" (0)-Stellung 3. Keine Spannung 4. Versorgungsleitung getrennt 5. Steuerungskarte gesperrt 6. Falsche Thermostat-Einstellung 7. Ansprechen des Temperatursensors 8. Defekte Sicherung 	<ol style="list-style-type: none"> 1. Generator aus- und wieder einschalten 2. Schalter in die "ON" (I)-Stellung bringen 3A. Die Versorgungsleitung korrekt an die Buchse der Netzversorgung anschließen 3B. Versorgungsnetz prüfen 3C. Service-Zentrum anrufen 4. Service-Zentrum anrufen 5A. Generator aus- und wieder einschalten 5B. Fehler an der Anzeige feststellen 5C. Service-Zentrum anrufen 6. Thermostat justieren und entsprechend einstellen, die Höchsttemperatur muss höher als Umgebungstemperatur sein. 7A. Abwarten mindestens 10 Minuten und dann erneut versuchen in die Zündphase zu wechseln 7B. Service-Zentrum anrufen 8. Service-Zentrum anrufen
Motor/Pumpe startet, aber die Flamme wird nicht gezündet	<ol style="list-style-type: none"> 1. Kraftstoffmangel 2. Zündgerät verunreinigt 3. Kraftstoff verunreinigt 4. Düse verunreinigt 5. Fozelle verunreinigt, defekt oder falsch eingesetzt 6. Fremdkörper im Behälter 7. Elektroden verbraucht oder im falschen Abstand 	<ol style="list-style-type: none"> 1. Generator ausschalten, Behälter mit Kraftstoff auffüllen und erneut Generator einschalten 2. Service-Zentrum anrufen 3. Filter mit sauberem Kraftstoff reinigen 4. Service-Zentrum anrufen 5. Service-Zentrum anrufen 6. Behälter entleeren und mit sauberem Kraftstoff auffüllen 7. Service-Zentrum anrufen
Rotor ist versperrt oder rotiert zu langsam	<ol style="list-style-type: none"> 1. Motor defekt 	<ol style="list-style-type: none"> 1. Service-Zentrum anrufen

IMPORTANTE: HAY QUE LEER EL PRESENTE MANUAL DE INSTRUCCIONES ANTES DE EMPEZAR LA INSTALACIÓN, ENCENDIDO O EL MANTENIMIENTO DEL GENERADOR. LA UTILIZACIÓN INCORRECTA DEL GENERADOR PUEDE CAUSAR IMPORTANTES DAÑOS. HAY QUE GUARDAR ESTE MANUAL PARA SUS FUTURAS CONSULTAS.

es

▶▶ 1. INFORMACIONES RELATIVAS A LA SEGURIDAD (PRECAUCIONES)

 **IMPORTANTE:** El aparato presente no está destinado a la utilización por las personas (incluidos los niños) con limitaciones físicas, sensoriales y psíquicas, o por las personas sin experiencia en su utilización a no ser bajo control de su tutor, responsable por su seguridad. Hay que asegurarse de que los niños no jueguen con el aparato.

 **PELIGRO:** La intoxicación por inhalación del óxido de carbono puede resultar mortal.

Los primeros síntomas de intoxicación por inhalación del óxido de carbono se parecen a los de la gripe, acompañados de dolores fuertes de cabeza, mareos y/o náuseas. Estos síntomas pueden ser provocados por un funcionamiento defectuoso del generador. EN EL CASO DE OBSERVAR LOS SÍNTOMAS MENCIONADOS SE DEBE SALIR INMEDIATAMENTE FUERA, y seguidamente solicitar la ayuda del servicio técnico.

1.1. SUMINISTRO:

- ▶ 1.1.1. El personal responsable por el suministro tiene que estar debidamente calificado y conocer exactamente las instrucciones del fabricante y las normas vigentes referentes a la seguridad en el suministro de los generadores.
- ▶ 1.1.2. Se debe utilizar únicamente el tipo de combustible indicado en la placa de nominal del generador.
- ▶ 1.1.3. Antes de repostar, apagar el generador y esperar hasta que se enfríe.
- ▶ 1.1.4. Los bidones para almacenar el combustible tienen que ubicarse en otro lugar.
- ▶ 1.1.5. Todos los depósitos con combustible deben estar ubicados a una distancia segura del generador, establecida por las normas vigentes.
- ▶ 1.1.6. El combustible debe almacenarse en los lugares donde el suelo evite su infiltración y el goteo en las fuentes de llama que pueden provocar que el combustible prenda fuego.
- ▶ 1.1.7. El almacenamiento del combustible tiene que ir sujeto a las normas vigentes.

1.2. SEGURIDAD:

- ▶ 1.2.1. No utilizar nunca el generador en los lugares donde está almacenada la gasolina, los disolventes u otros vapores inflamables.

- ▶ 1.2.2. Durante la utilización del generador hay que respetar todas las normas locales vigentes.
- ▶ 1.2.3. Los generadores utilizados en la proximidad de lonas, cortinas y otros materiales similares deben estar ubicados a una distancia segura. Se recomienda también la utilización de protectores anti fuego.
- ▶ 1.2.4. El aparato se puede utilizar únicamente en los lugares bien ventilados. Para ventilar el lugar hay que asegurarse una apertura adecuada, conforme con las normas vigentes.
- ▶ 1.2.5. El generador se puede alimentar únicamente con la corriente de tensión y frecuencia establecidos en la placa nominal del generador.
- ▶ 1.2.6. Utilizar únicamente los alargadores de 3 cables con tierra.
- ▶ 1.2.7. Las distancias mínimas de seguridad, entre el generador y las sustancias ignífugas: salida delantera = 2,5 m; lateral, superior y posterior = 1,5 m.
- ▶ 1.2.8. Para evitar el riesgo de incendio, hay que ubicar un generador caliente o en marcha en una superficie plana y estable.
- ▶ 1.2.9. Hay que mantener los animales a una distancia segura del generador.
- ▶ 1.2.10. Cuando el generador deja de utilizarse durante un tiempo, hay que desenchufarlo.
- ▶ 1.2.11. Cuando el generador va controlado por un termóstato, puede encenderse en cualquier momento.
- ▶ 1.2.12. No utilizar el generador en los lugares con mucho tránsito de personas, ni en los dormitorios.
- ▶ 1.2.13. No se debe bloquear la entrada de aire (la parte posterior del aparato) o la salida de aire (la parte frontal) del generador.
- ▶ 1.2.14. Cuando el generador está caliente o conectado a la red eléctrica, o puesto en marcha, no se debe desplazar, configurar o repostarlo y tampoco realizar las labores de mantenimiento.
- ▶ 1.2.15. No canalizar el aire en la entrada o salida del generador.
- ▶ 1.2.16. Mantener una distancia adecuada entre los elementos calientes del generador y los materiales ignífugos o térmicos (incluido el cable alimentador).
- ▶ 1.2.17. En caso de dañar el cable alimentador hay que sustituirlo en el servicio técnico para evitar toda clase de riesgos.

▶▶ 2. DESEMBALAJE

Véase Dib. 1

- ▶ 2.1. Eliminar todos los materiales utilizados para embalar y mandar el generador. Seguidamente deshacerse de ellos respetando las normas establecidas al respeto.
- ▶ 2.2. Elimina todos los elementos de la caja.
- ▶ 2.3. Verificar los posibles daños sufridos durante el transporte. Si el generador parece dañado hay que comunicárselo inmediatamente al punto de venta donde lo hemos adquirido.

▶▶ 3. COMBUSTIBLE

 **ATENCIÓN:** El generador gasta únicamente el combustible DIESEL o KEROSENE.

Para evitar el peligro de incendio o explosión, utilizar únicamente el combustible diesel o kerosene. No utilizar nunca la gasolina, el petróleo, los disolventes, alcoholes u otros combustibles ignífugos.

En caso de temperaturas muy bajas, utilizar los aditivos no tóxicos contra la congelación.

▶▶ 4. NORMAS DE FUNCIONAMIENTO

Véase Dib. 2

El aire imprescindible para asegurar la combustión correcta proviene del movimiento de un rotor interior hacia el quemador. El flujo de aire sale del manguito del quemador y se mezcla con el combustible pulverizado a través de una tobera, bajo una gran presión. El combustible pulverizado va asegurado por una bomba eléctrica que lo saca del depósito y lo empuja bajo gran presión hacia la tobera.

▶▶ 5. FUNCIONAMIENTO

 **ATENCIÓN:** Antes de encender el generador hay que leer atentamente las "INFORMACIONES SOBRE LA SEGURIDAD".

▶▶ 5.1. PUESTA EN MARCHA DEL GENERADOR:

- ▶ 5.1.1. Cumplir con todas las normas de seguridad indicadas.
- ▶ 5.1.2. Verificar que hay combustible en el depósito.
- ▶ 5.1.3. Cerrar el tapón del depósito.
- ▶ 5.1.4. Enchufar el aparato a la red eléctrica (VÉASE LA TENSIÓN EN "LA FICHA TÉCNICA EN TABLA").
- ▶ 5.1.5. Poner el interruptor "ON/OFF" en la posición "ON" (I) (ADib. 3). El generador debería

arrancar en cuestión de segundos. Si esto no ocurre, aplicar el párrafo "IDENTIFICACIÓN DE PROBLEMA" (Pár. 10).

- ▶ 5.1.6. Verificar la posición de la ruleta del termostato de la habitación (C Dib. 3).

P.S.: EN CASO DE QUE SE APAGUE EL GENERADOR POR AGOTAMIENTO DE COMBUSTIBLE APAGAR EL APARATO, LLENAR EL DEPÓSITO Y VOLVER A ENCENDER EL GENERADOR (VER PÁR. 5.1.).

▶▶ 5.2. EL APAGADO DEL GENERADOR:

 **ATENCIÓN:** NO CORTE LA TENSIÓN NI DESCONECTE EL CABLE ALIMENTADOR HASTA EL ENFRIAMIENTO COMPLETO DEL GENERADOR (aprox. 5 min.).

- ▶ 5.2.1. Poner el interruptor "ON/OFF" en la posición "OFF" (0) (A Dib. 3).

▶▶ 6. LIMPIEZA DE FILTRO DE COMBUSTIBLE

Ver Dib. 4

EN FUNCIÓN DE LA CALIDAD DEL COMBUSTIBLE UTILIZADO PUEDE RESULTAR NECESARIA LA LIMPIEZA DEL FILTRO.

- ▶ 6.1. Quitar el tapón ubicado encima del depósito (A Dib. 4).
- ▶ 6.2. Sacar el filtro del depósito.
- ▶ 6.3. Desatornillar la tuerca (B Dib. 4).
- ▶ 6.4. Quitar el filtro (C Dib. 4).
- ▶ 6.5. Limpiar el filtro con un combustible limpio, teniendo cuidado para no dañarlo.
- ▶ 6.6. Volver a instalar el filtro en el depósito.

▶▶ 7. CONSERVACIÓN Y TRANSPORTE

PARA REALIZAR LO MEJOR POSIBLE LAS LABORES DE CONSERVACIÓN Y/O TRANSPORTE SE RECOMIENDA ATENERSE AL SIGUIENTE PROCEDIMIENTO:

- ▶ 7.1. Vaciar el depósito de combustible.
- ▶ 7.2. En caso de presencia de algunos restos, echar el combustible limpio y volver a vaciar el depósito.
- ▶ 7.3. Cerrar el tapón del depósito, deshacerse el combustible de forma adecuada y conforme con las normas vigentes.
- ▶ 7.4. Para realizar las labores de limpieza del generador correctamente, se recomienda: mantenerlo en la posición horizontal nivelada para evitar las fugas de combustible, almacenarlo en un lugar seco y asegurarlo contra los posibles daños exteriores.

►► 8. ERRORES DE LA PANTALLA LCD

Véase B Dib. 3

ERROR	CAUSA	SOLUCIÓN
ERROR OPERATIVO		
F0	1. El interruptor "ON/OFF" se encuentra en la posición "ON" (I) cuando el generador queda conectado a la red eléctrica	1. Una vez desconectado el generador de la red eléctrica, colocar el interruptor en la posición "OFF" (0), enchufar nuevamente a la red eléctrica y colocar el interruptor en la posición "ON" (I)
ERROR DE FOTOCÉLULA		
F1	1. Falta de combustible 2. El combustible con suciedad 3. La fotocélula sucia o dañada 4. El filtro de combustible sucio 5. Error del encendido	1. Poner el interruptor en la posición "OFF" (0), llenar el depósito de combustible 2. Poner el interruptor en la posición "OFF" (0) vaciar y seguidamente volver a llenar el depósito de combustible. Limpiar el filtro con un combustible limpio, teniendo cuidado para no dañarlo (VER PÁR. 6) 3. Contactar con el servicio técnico 4. VER PÁR. 6 5. Contactar con el servicio técnico
ERROR DEL SENSOR DE CONTROL DE TEMPERATURA		
F2	1. Cable interrumpido 2. El sensor dañado	1. Contactar con el servicio técnico 2. Contactar con el servicio técnico
ERROR DEL TERMOSTATO		
F3	1. Sobrecalentación interior del generador 2. Sensor anti-vuelco	1. Desconectar el generador y esperar hasta que se enfríe totalmente 2. Coloque la estufa sobre una superficie llana y estable
TENSIÓN NO ADECUADA		
F4	1. Tensión no adecuada	1. Verifique la correcta tensión de su instalación
LO	1. La temperatura exterior debajo de -5°C	1. Condición normal
CH	1. La operación continua	1. Condición normal

►► 9. PROCEDIMIENTO DE MANTENIMIENTO DE PREVENCIÓN

ATENCIÓN: ANTES DE EMPEZAR CUALQUIER PROCEDIMIENTO DE MANTENIMIENTO O REPARACIÓN, DESCONECTAR EL CABLE ALIMENTADOR Y ASEGURARSE DE QUE EL GENERADOR ESTÁ FRÍO.

COMPONENTE	FRECUENCIA DE MANTENIMIENTO	PROCEDIMIENTO DE MANTENIMIENTO
Depósito de combustible	Limpiar cada 150-200 horas de funcionamiento o en función de las necesidades	Vaciar y aclarar el depósito utilizando para ello un combustible limpio
Tobera	Limpiar o cambiar una vez durante cada temporada de funcionamiento o en función de las necesidades	Contactar con el servicio técnico
Fotocélula	Limpiar una vez por temporada de funcionamiento o en función de las necesidades	Contactar con el servicio técnico
Filtro de combustible	Limpiar o cambiar dos veces durante cada temporada de funcionamiento o en función de las necesidades	Limpiar el filtro de combustible utilizando para ello un combustible limpio
Filtro de combustible	Limpiar o cambiar cada 1.000 horas de funcionamiento o en función de las necesidades	Contactar con el servicio técnico
Palas del rotor	Limpiar en función de las necesidades	Contactar con el servicio técnico

►► 10. IDENTIFICACIÓN DEL PROBLEMA

PROBLEMA	POSIBLE CAUSA	POSIBLE SOLUCIÓN
El generador no arranca	<ol style="list-style-type: none"> 1. El generador bloqueado 2. El interruptor en la posición "OFF" (0) 3. Falta de tensión 4. El cable alimentador desconectado 5. La tarjeta de control bloqueada 6. La configuración del termostato de habitación errónea 7. Intervención del sensor de temperatura 8. El fusible dañado 	<ol style="list-style-type: none"> 1. Desconectar y volver a conectar el generador 2. Poner el interruptor en la posición "ON" (I) 3A. Introducir correctamente el cable alimentador en el enchufe de la red eléctrica 3B. Verificar la instalación de red 3C. Contactar con el servicio técnico 4. Contactar con el servicio técnico 5A. Desconectar y volver a conectar el generador 5B. Identificar el error en la pantalla 5C. Contactar con el servicio técnico 6. Regular el termostato de habitación, seleccionando la temperatura superior a la del ambiente 7A. Esperar por lo menos durante 10 minutos, y seguidamente volver a probar pasar a la fase de encendido 7B. Contactar con el servicio técnico 8. Contactar con el servicio técnico
Motor/bomba arranca pero no sale la llama	<ol style="list-style-type: none"> 1. Falta de combustible 2. El aparato de encendido sucio 3. El filtro de combustible sucio 4. La tobera sucia 5. La fotocélula está sucia, dañada o instalada de manera incorrecta 6. La presencia de sustancias ajenas en el depósito 7. Los electrodos gastados u colocados a una distancia incorrecta 	<ol style="list-style-type: none"> 1. Apagar el generador, llenar el depósito de combustible y volver a encender el generador 2. Contactar con el servicio técnico 3. Limpiar el filtro utilizando el combustible limpio 4. Contactar con el servicio técnico 5. Contactar con el servicio técnico 6. Vaciar y volver a llenar el depósito con un combustible limpio 7. Contactar con el servicio técnico
El rotor está bloqueado o gira demasiado rápido	<ol style="list-style-type: none"> 1. El motor dallado 	<ol style="list-style-type: none"> 1. Contactar con el servicio técnico

IMPORTANT: LA PRESENTE NOTICE D'UTILISATION DOIT ETRE LUE AVANT DE COMMENCER LE MONTAGE, LA MISE EN MARCHE OU L'ENTRETIEN DU GENERATEUR. L'UTILISATION INCORRECTE DU GENERATEUR PEUT PROVOQUER DE GRAVES BLESSURES. LA PRESENTE NOTICE DOIT ETRE CONSERVEE POUR DES CONSULTATIONS ULTERIEURES.

►► 1. INFORMATIONS CONCERNANT LA SECURITE (AVERTISSEMENTS)

fr

 **IMPORTANT:** Le présent appareil n'est pas destiné à être utilisé par des personnes (y compris des enfants) possédant une plus faible habilité physique, sensorielle et mentale ou par des personnes ne possédant pas d'expérience, sauf si ces personnes sont encadrées par une personne responsable de leur sécurité. Afin d'être sûr que les enfants ne jouent pas avec l'appareil, ils doivent se trouver sous surveillance.

 **DANGER:** L'intoxication au monoxyde de carbone peut s'avérer mortelle.

Les premiers symptômes de l'intoxication au monoxyde de carbone rappellent les symptômes de la grippe avec de fortes douleurs de la tête, des vertiges et/ou des nausées. Ces symptômes peuvent être provoqués par un mauvais fonctionnement du générateur. EN CAS D'APPARITION DE TELS SYMPTOMES, IL FAUT IMMEDIATEMENT SORTIR A L'EXTERIEUR et ensuite faire réparer le générateur par le centre d'aide technique.

1.1. LIVRAISON:

- 1.1.1. Le personnel responsable de la livraison doit être qualifié et doit parfaitement connaître les instructions du fabricant ainsi que les prescriptions en vigueur concernant une livraison en sécurité du générateur.
- 1.1.2. Il faut utiliser uniquement le type de combustible clairement défini sur la plaque signalétique du générateur.
- 1.1.3. Avant de rajouter le combustible, il faut éteindre le générateur et attendre jusqu'à son refroidissement.
- 1.1.4. Les citernes destinées au stockage du combustible doivent se trouver dans un bâtiment à part.
- 1.1.5. Tous les réservoirs du combustible doivent se trouver à une distance sûre du générateur, définie par les règles en vigueur.
- 1.1.6. Le combustible doit être conservé dans des pièces où le sol ne permettra pas une pénétration du combustible et son dégoulinage sur les flammes localisées en-dessous qui peuvent causer une inflammation du combustible.
- 1.1.7. Le stockage du combustible doit avoir lieu selon les règles en vigueur.

1.2. SECURITE:

- 1.2.1. Ne jamais utiliser le générateur dans des pièces où se trouve l'essence, les dissolvants de peintures ou autres vapeurs inflammables.
- 1.2.2. Il faut respecter toutes les dispositions et lois locales pendant l'utilisation du générateur.
- 1.2.3. Les générateurs utilisés dans une proche distance des bâches, rideaux ou autres matières à couverture semblable doivent se trouver à une distance de sécurité. Il est également conseillé d'utiliser des couvertures ignifuges.
- 1.2.4. Il faut utiliser l'appareil uniquement dans des pièces bien ventilées. Afin de faire entrer de l'air frais il faut assurer une ouverture appropriée selon les règles en vigueur.
- 1.2.5. Le générateur doit être alimenté uniquement à l'aide d'un courant à tension et fréquence définies sur la plaque signalétique du générateur.
- 1.2.6. Il faut utiliser uniquement des rallonges à trois fils convenablement mis à terre.
- 1.2.7. Les distances minimales de sécurité entre le générateur et les substances inflammables sont les suivantes: sortie avant = 2,5 m; latérale, en haut et à l'arrière = 1,5 m.
- 1.2.8. Afin d'éviter le risque d'incendie, il faut placer le générateur en marche ou chaud sur un sol stabilisé et nivelé.
- 1.2.9. Les animaux doivent se trouver à une distance de sécurité du générateur.
- 1.2.10. Durant l'arrêt du générateur, il faut le débrancher de la prise de contact.
- 1.2.11. Le générateur peut être mis en marche à n'importe quel moment grâce à la commande à l'aide du thermostat.
- 1.2.12. Il ne faut pas utiliser le générateur dans des pièces très fréquentées ou dans les chambres à coucher.
- 1.2.13. Il ne faut pas bloquer l'entrée de l'air (partie arrière de l'appareil) ou la sortie de l'air (devant) du générateur.
- 1.2.14. Il ne faut pas bouger, commander, alimenter en combustible ou faire des travaux d'entretien du générateur quand il est chaud ou connecté au réseau électrique ou est en marche.
- 1.2.15. Ne pas canaliser l'air ni à l'entrée ni à la sortie du générateur.
- 1.2.16. Garder une distance appropriée entre les éléments chauds du générateur et les matériaux inflammables ou thermiques (en branchant le câble d'alimentation).
- 1.2.17. En cas d'endommagement du câble d'alimentation, afin d'éviter tout danger, il faut le changer dans le centre de support technique.

►► 2. DEBALLAGE

Voir Fig. 1

- 2.1. Enlever tous les matériaux utilisés lors de l'emballage et l'envoi du générateur et ensuite les enlever selon les règles en vigueur.
- 2.2. Enlever tous les éléments de la boîte.
- 2.3. Vérifier les éventuels endommagements qui ont eu lieu pendant le transport. Si le générateur semble être endommagé, il faut immédiatement prévenir le magasin où il a été acheté.

►► 3. COMBUSTIBLE

 **ATTENTION:** Le générateur fonctionne seulement avec un combustible DIESEL ou KEROSENE.

Afin d'éviter le risque d'incendie ou d'explosion, il faut utiliser uniquement le combustible diesel ou kérosène. Ne jamais utiliser d'essence, de pétrole, de dissolvants, d'alcools ou autres combustibles inflammables.

En cas de très basses températures, il faut utiliser des additifs intoxiciques contre le gel.

►► 4. CONDITIONS DE FONCTIONNEMENT

Voir Fig. 2

L'air indispensable à l'assurance d'une combustion correcte est créé grâce à la rotation du rotor intérieur vers le brûleur. Le flux d'air sort du tube du brûleur et se mélange avec le combustible qui est pulvérisé par la tuyère sous une haute pression. Le combustible pulvérisé par la tuyère est protégé par une pompe électrique qui aspire le combustible du réservoir et le pousse sous une haute pression vers la tuyère.

►► 5. FONCTIONNEMENT

 **ATTENTION:** Avant de mettre en marche le générateur il faut lire avec attention les «INFORMATIONS AU SUJET DE LA SECURITE».

►► 5.1. MISE EN MARCHÉ DU GENERATEUR:

- 5.1.1. Respecter toutes les instructions concernant la sécurité.
- 5.1.2. Vérifier la présence du combustible dans le réservoir.
- 5.1.3. Fermer le bouchon du réservoir.
- 5.1.4. Brancher le câble d'alimentation au réseau électrique (VOIR TENSION DANS LE "TABLEAU DES DONNEES TECHNIQUES").
- 5.1.5. Mettre l'interrupteur "ON/OFF" dans la position "ON" (I) (A Fig. 3). Le générateur devrait se mettre en marche durant quelques

secondes. Si cela n'a pas lieu, se référer au chapitre "IDENTIFICATION DU PROBLEME" (Chapitre 10).

- 5.1.6. Vérifier la position du sélecteur rotatif du thermostat (C Fig. 3).

P.S.: EN CAS D'INTERRUPTION DU GENERATEUR PROVOQUE PAR L'EPUISEMENT DU COMBUSTIBLE, ARRETER L'APPAREIL, REMPLIR LE RESERVOIR ET REMETTRE EN MARCHÉ LE GENERATEUR (VOIR CHAPITRE 5.1.).

►► 5.2. ARRET DU GENERATEUR:

 **ATTENTION:** NE PAS COUPER L'ALIMENTATION ET NE PAS DEBRANCHER LE CABLE D'ALIMENTATION JUSQU'AU REFROIDISSEMENT COMPLET DU GENERATEUR (environ 5 minutes).

- 5.2.1. Mettre l'interrupteur "ON/OFF" dans la position "OFF" (0) (A Fig. 3).

►► 6. NETTOYAGE DU FILTRE DU COMBUSTIBLE

Voir Fig. 4

SELON LA QUALITE DU COMBUSTIBLE UTILISE, LE NETTOYAGE DU FILTRE PEUT S'AVERER NECESSAIRE.

- 6.1. Enlever le bouchon se trouvant sur le réservoir (A Fig. 4).
- 6.2. Enlever le filtre du réservoir.
- 6.3. Dévisser l'écrou (B Fig. 4).
- 6.4. Enlever le filtre (C Fig. 4).
- 6.5. Nettoyer le filtre à l'aide d'un combustible propre en faisant attention de ne pas l'endommager.
- 6.6. Remettre le filtre dans le réservoir.

►► 7. ENTRETIEN ET TRANSPORT

AFIN D'EFFECTUER UN ENTRETIEN ET/OU TRANSPORT DE LA MEILLEURE QUALITE IL EST CONSEILLE DE RESPECTER LA PROCEDURE SUIVANTE:

- 7.1. Vider le combustible du réservoir.
- 7.2. En cas de manque de restes, verser le combustible propre et à nouveau vider le réservoir.
- 7.3. Fermer le bouchon du réservoir, éliminer le combustible de manière appropriée et suivant les règles en vigueur.
- 7.4. Afin d'effectuer un entretien convenable du générateur, il est conseillé de le maintenir dans une position nivelée afin de protéger contre l'écoulement du combustible, le stocker dans un lieu sec et protéger contre des éventuelles détériorations extérieures.

►► 8. ERREURS DE L’AFFICHEUR

Voir B Fig. 3

ERREUR	CAUSE	SOLUTION
ERREUR OPERATIONNELLE		
F0	1. L'interrupteur "ON/OFF" est en position "ON" (I) quand le générateur est branché au réseau électrique	1. Mettre l'interrupteur en position "OFF" (0) après le débranchement du générateur du réseau électrique et remettre la fiche de contact dans le réseau électrique et mettre l'interrupteur en position "ON" (I)
ERREUR DE LA PHOTOCELLULE		
F1	1. Manque de combustible 2. Combustible pollué 3. Photocellule encrassée ou endommagée 4. Filtre du combustible encrassé 5. Erreur de l'inflammation	1. Mettre l'interrupteur en position "OFF" (0), remplir le réservoir de combustible 2. Mettre l'interrupteur en position "OFF" (0) et remplir à nouveau le réservoir de combustible. Nettoyer le filtre à l'aide d'un combustible propre en faisant attention de ne pas l'endommager (VOIR CHAPITRE 6) 3. Se tourner vers le centre d'aide technique 4. VOIR CHAPITRE 6 5. Se tourner vers le centre d'aide technique
ERREUR DU CAPTEUR DE CONTROLE DE TEMPERATURE		
F2	1. Câble interrompu 2. Capteur endommagé	1. Se tourner vers le centre d'aide technique 2. Se tourner vers le centre d'aide technique
ERREUR DU THERMOSTAT		
F3	1. Surchauffe intérieure du générateur 2. Capteur anti-basculement	1. Arrêter le générateur et attendre jusqu'à son refroidissement total 2. Placer le radiateur sur une surface plate et stable
TENSION INCORRECTE		
F4	1. Tension incorrecte	1. Vérifier la bonne tension de votre installation
LO	1. Température extérieure en dessous de -5°C	1. Condition normale
CH	1. Un fonctionnement continu	1. Condition normale

►► 9. PLANNING DE L’ENTRETIEN PRESERVATEUR

ATTENTION: AVANT DE COMMENCER DES TRAVAUX QUELCONQUES D’ENTRETIEN OU DE REPARATION, IL FAUT DEBRANCHER LE CABLE D’ALIMENTATION DU RESEAU ELECTRIQUE ET S’ASSURER QUE LE GENERATEUR EST REFROIDI.

ELEMENT	FREQUENCE DE L’ENTRETIEN	PROCEDURE DE L’ENTRETIEN
Réservoir du combustible	Nettoyer toutes les 150-200 heures de travail ou selon les besoins	Vider et rincer le réservoir en utilisant un combustible propre
Tuyère	Nettoyer ou changer une fois durant une saison de travail ou selon les besoins	Se tourner vers le centre d'aide technique
Photocellule	Nettoyer une fois durant une saison de travail ou selon les besoins	Se tourner vers le centre d'aide technique
Filtre du combustible	Nettoyer ou changer deux fois durant une saison de travail ou selon les besoins	Nettoyer le filtre du combustible en utilisant pour cela un combustible propre
Appareil d'allumage	Nettoyer ou changer toutes les 1.000 heures de travail ou selon les besoins	Se tourner vers le centre d'aide technique
Ailettes du rotor	Nettoyer selon les besoins	Se tourner vers le centre d'aide technique

►► 10. IDENTIFICATION DU PROBLEME

PROBLEME	CAUSE POSSIBLE	SOLUTION POSSIBLE
Le générateur ne se met pas en marche	<ol style="list-style-type: none"> 1. Générateur bloqué 2. L'interrupteur se trouve en position "OFF" (0) 3. Pas de tension 4. Câble d'alimentation débranché 5. Carte de commande bloquée 6. Mauvaise position du thermostat 7. Intervention du capteur de température 8. Fusible endommagé 	<ol style="list-style-type: none"> 1. Arrêter et mettre à nouveau en marche le générateur 2. Mettre l'interrupteur en position "ON" (I) 3A. Bien introduire le câble d'alimentation dans la prise de contact du réseau électrique 3B. Vérifier l'installation électrique 3C. Se tourner vers le centre d'aide technique 4. Se tourner vers le centre d'aide technique 5A. Arrêter et mettre à nouveau en marche le générateur 5B. Identifier l'erreur sur l'afficheur 5C. Se tourner vers le centre d'aide technique 6. Régler le thermostat en le mettant sur une température plus haute que la température de l'environnement de travail 7A. Attendre au moins dix minutes et ensuite essayer à nouveau de passer à la phase d'allumage 7B. Se tourner vers le centre d'aide technique 8. Se tourner vers le centre d'aide technique
Le moteur/ la pompe se met en marche mais la flamme ne s'allume pas	<ol style="list-style-type: none"> 1. Manque de combustible 2. L'appareil d'allumage est encrassé 3. Le filtre du combustible est encrassé 4. La tuyère est encrassée 5. La photocellule est encrassée, endommagée ou incorrectement installée 6. Présence d'autres substances dans le réservoir 7. Electrodes usées ou se trouvant dans une mauvaise distance 	<ol style="list-style-type: none"> 1. Eteindre le générateur, remplir le réservoir de combustible et à nouveau mettre en marche le générateur 2. Se tourner vers le centre d'aide technique 3. Nettoyer le filtre à l'aide d'un combustible propre 4. Se tourner vers le centre d'aide technique 5. Se tourner vers le centre d'aide technique 6. Nettoyer et à nouveau remplir le réservoir de combustible propre 7. Se tourner vers le centre d'aide technique
Le rotor est bloqué ou tourne trop lentement	<ol style="list-style-type: none"> 1. Moteur endommagé 	<ol style="list-style-type: none"> 1. Se tourner vers le centre d'aide technique

BELANGRIJK: LEES DE INSTRUCTIES IN DEZE HANDLEIDING AANDACHTIG DOOR VOORDAT U BEGINT MET DE MONTAGE, HET OPSTARTEN OF DE ONDERHOUD VAN DE GENERATOR. ONJUIST GEBRUIK VAN DE GENERATOR KAN LEIDEN TOT ERNSTIG LETSEL. BEWAAR DE HANDLEIDING GOED VOOR LATERE RAADPLEGING.

►► 1. VEILIGHEIDSINFORMATIE (WAARSCHUWINGEN)

 **BELANGRIJK:** Dit apparaat is niet bestemd voor gebruik door personen (inclusief kinderen) met een beperkt lichamelijk, zintuiglijk of geestelijk vermogen of door personen zonder ervaring, tenzij ze worden begeleid door iemand die verantwoordelijk is voor hun veiligheid. Let er op dat kinderen niet met het apparaat spelen.

 **GEVAREN:** Koolmonoxidevergiftiging is levensgevaarlijk.

De eerste lichamelijke symptomen van koolmonoxidevergiftiging lijken op die van griep: sterke hoofdpijn, duizeligheid en/of misselijkheid. Dergelijke symptomen kunnen worden veroorzaakt door een onjuiste werking van de generator. ZODRAU DERGELIJKE SYMPTOMEN OPMERKT, DIENT U ONMIDDELIJK NAAR BUITEN TE GAAN, en vervolgens de generator te laten repareren bij een erkende servicedienst.

1.1. LEVERING:

- 1.1.1. Het personeel dat verantwoordelijk is voor de levering van de generator, moet in het bezit zijn van de gepaste kwalificaties en de instructies van de producent goed kennen, alsook goed op de hoogte zijn van de geldende wettelijke bepalingen m.b.t. het veilig leveren van generatoren.
- 1.1.2. Gebruik uitsluitend de soort brandstof die staat aangegeven op het typeplaatje dat zich op het apparaat bevindt.
- 1.1.3. Wanneer u de brandstoftank bijvult, schakel de generator eerst uit en wacht totdat het apparaat is afgekoeld.
- 1.1.4. De brandstof opslagtanks dienen in een aparte ruimte te worden bewaard.
- 1.1.5. Alle brandstoftanks moeten zich op een veilige afstand bevinden van de generator. De veilige afstand wordt in de geldende wettelijke bepalingen vastgesteld.
- 1.1.6. Brandstof dient te worden bewaard in ruimtes waar de vloeren bestendig zijn tegen de absorptie van brandstof en geen lekkende brandstof doorlaten op beneden gelegen vlammen, wat zou kunnen leiden tot ontsteking van de brandstof.
- 1.1.7. Brandstof dient te worden bewaard in overeenstemming met de geldende wettelijke bepalingen.

1.2. VEILIGHEID:

- 1.2.1. Gebruik de generator nooit in ruimtes met benzine, oplosmiddelen of andere brandbare dampen.
- 1.2.2. Bij het gebruik van de generator, moet worden voldaan aan de plaatselijk geldende regelgeving en voorschriften.
- 1.2.3. Generatoren die worden gebruikt in de buurt van zeilen, gordijnen of andere vergelijkbare materialen, dan moet de generator op een veilige afstand van deze materialen worden geplaatst. Het wordt tevens aangeraden om brandwerende bekleding te gebruiken.
- 1.2.4. Gebruik de generator uitsluitend in goed geventileerde ruimtes. Om voldoende toevoer van frisse lucht te garanderen, moet worden gezorgd voor een juist ventilatiegat, in overeenstemming met de geldende wettelijke bepalingen.
- 1.2.5. De generator mag alleen worden aangesloten op een stroomtoevoer met een spanning en frequentie die overeenkomen met de gegevens op het typeplaatje dat zich op het apparaat bevindt.
- 1.2.6. Gebruik uitsluitend 3-dradige verlengsnoeren die goed geaard zijn.
- 1.2.7. De minimale veilige afstanden tussen de generator en brandbare materialen zijn als volgt: voorkant = 2,5 m; zij-, boven- en achterkant = 1,5 m.
- 1.2.8. Om risico op brand te voorkomen, dient een hete of werkende generator altijd op een stabiele en vlakke ondergrond te worden geplaatst.
- 1.2.9. Houd dieren op een veilige afstand van de generator.
- 1.2.10. Indien de generator niet wordt gebruikt, haal dan de stekker uit het stopcontact.
- 1.2.11. Bij bediening met een thermostaat, kan de generator op een willekeurig moment worden opgestart.
- 1.2.12. Gebruik de generator niet in ruimtes die vaak worden bezocht en ook niet in slaapkamers.
- 1.2.13. Zorg ervoor dat de luchtinlaat (achterkant van het apparaat) en de luchtuitlaat (voorkant van het apparaat) niet worden geblokkeerd.
- 1.2.14. Wanneer de generator heet is of op stroom is aangesloten of tijdens de werking van het apparaat, dient het niet te worden verplaatst, bediend, bijgevuld met brandstof en er dienen ook geen overige onderhoudswerkzaamheden te worden verricht.
- 1.2.15. Regel de luchtstroom niet bij de inlaat of bij de uitlaat van de generator.

- ▶ 1.2.16. Houd voldoende afstand tussen de hete elementen van de generator en brandbare of thermische materialen (inclusief snoer).
- ▶ 1.2.17. Bij beschadiging van het snoer dient deze te worden vervangen bij een erkende servicedienst om gevaarlijke situaties te vermijden.

▶▶ 2. UITPAKKEN

Zie Afb. 1

- ▶ 2.1. Verwijder alle materialen die deel uitmaken van de verpakking en transport van de generator en gooi ze vervolgens weg in overeenstemming met de geldende wettelijke bepalingen.
- ▶ 2.2. Haal alle onderdelen uit de doos.
- ▶ 2.3. Controleer op mogelijk beschadigingen die tijdens het transport zijn ontstaan. Als de generator beschadigd blijkt te zijn, meld dit onmiddellijk bij het verkooppunt waar de generator is gekocht.

▶▶ 3. BRANDSTOF

 **LET OP: De generator werkt uitsluitend op DIESEL of KEROSINE.**

Om brand of explosie te voorkomen, dient uitsluitend diesel of kerosine te worden gebruikt. Gebruik nooit benzine, petroleum, oplosmiddelen, alcohol of andere brandstoffen.

In geval van zeer lage temperaturen kunt u niet-giftige antivries gebruiken.

▶▶ 4. WERKING

Zie Afb. 2

De lucht die nodig is voor een goede verbranding wordt geproduceerd door de rotatie van de interne rotor naar de brander. De luchtstroom verlaat de buis van de brander en mengt zich met de brandstof, die wordt verstoven via een mondstuk onder hoge druk. De brandstof die via het mondstuk wordt verstoven, wordt toegevoerd via een elektrische pomp die de brandstof uit de tank zuigt en deze onder hoge druk naar het mondstuk duwt.

▶▶ 5. BEDIENING

 **LET OP: Voor dat u de generator opstart, lees de "VEILIGHEIDSINFORMATIE" aandachtig door.**

▶▶ 5.1. DE GENERATOR OPSTARTEN:

- ▶ 5.1.1. Volg alle veiligheidsinstructies nauwgezet op.
- ▶ 5.1.2. Controleer of er voldoende brandstof is in de tank.
- ▶ 5.1.3. Sluit de tankdop.
- ▶ 5.1.4. Steek de stekker in het stopcontact (ZIE VOLTAGE IN "TABEL MET TECHNISCHE GEGEVENS").

- ▶ 5.1.5. Zet de "ON/OFF" schakelaar in de positie "ON" (I) (A Afb. 3). De generator zal binnen enkele seconden opstarten. Indien dit niet het geval is, raadpleeg dan de sectie "PROBLEEMOPSPORING" (Sectie 10).

- ▶ 5.1.6. Controleer de positie van de schakelaar van de kamerthermostaat (C Afb. 3).

PS.: INDIEN DE GENERATOR UITGAAT VANWEGE GEBREK AAN BRANDSTOF DIENT HET APPARAAT TE WORDEN UITGESCHAKELD, DE TANK BIJGEVULD EN DE GENERATOR WEER WORDEN OPGESTART (ZIE SECTIE 5.1.).

▶▶ 5.2. DE GENERATOR UITSCHAKELEN:

 **LET OP: SCHAKELDESTROOMTOEVOER NIET UIT EN HAAL DE STEKKER NIET UIT HET STOPCONTACT TOTDAT DE GENERATOR VOLLEDIG IS AFGEKOELD (circa 5 min.).**

- ▶ 5.2.1. Zet de "ON/OFF" schakelaar in de positie "OFF" (0) (A Afb. 3).

6. SCHOONMAKEN VAN HET BRANDSTOFFILTER

Zie Afb. 4

HET KAN ZIJN DAT HET BRANDSTOFFILTER MOET WORDEN SCHOONGEMAAKT. DIT IS ECHTER AFHANKELIJK VAN DE KWALITEIT VAN DE GEBRUIKTE BRANDSTOF.

- ▶ 6.1. Verwijder de tankdop (A Afb. 4).
- ▶ 6.2. Haal het filter uit de tank.
- ▶ 6.3. Draai de dop los (B Afb. 4).
- ▶ 6.4. Verwijder het filter (C Afb. 4).
- ▶ 6.5. Reinig het filter met behulp van schoon brandstof. Wees voorzichtig om het filter niet te beschadigen.
- ▶ 6.6. Plaats het filter terug in de tank.

7. ONDERHOUD EN VERVOER

VOLG DE ONDERSTAANDE PROCEDURE VOOR HET BEST MOGELIJKE ONDERHOUD EN/OF VERVOER VAN DE GENERATOR:

- ▶ 7.1. Tap alle brandstof af uit de tank.
- ▶ 7.2. Indien er restanten in de tank overblijven, giet wat schone brandstof in de tank en tap alle brandstof opnieuw af uit de tank.
- ▶ 7.3. Sluit de tankdop en gooi de brandstof op de juiste manier weg - in overeenstemming met de geldende wettelijke bepalingen.
- ▶ 7.4. Plaats de generator op een vlakke ondergrond en zorg ervoor dat deze waterpas staat voordat u enige onderhoudswerkzaamheden uitvoert om lekkage van brandstof te voorkomen. Bewaar de generator op een droge plek en beveilig het apparaat tegen externe schade.

►► 8. FOUTMELDINGEN OP DE DISPLAY
Zie B Afb. 3

FOUT	OORZAAK	OPLOSSING
OPERATIONELE FOUT		
F0	1. De "ON/OFF" schakelaar staat in de positie "ON" (I) wanneer de generator wordt aangesloten op het elektriciteitsnet	1. Haal de stekker uit het stopcontact, zet de ON/OFF" schakelaar in de positie "OFF" (0) en sluit het apparaat opnieuw aan op het elektriciteitsnet en zet de "ON/OFF" schakelaar in de positie "ON" (I)
FOTOCEL FOUT		
F1	1. Te weinig brandstof 2. De brandstof is verontreinigd 3. De fotocel is verontreinigd of beschadigd 4. Het brandstoffilter is verontreinigd 5. Ontstekingsfout	1. Zet de "ON/OFF" schakelaar in de positie "OFF" (0) en brandstoftank bijvullen 2. Zet de "ON/OFF" schakelaar in de positie "OFF" (0), de brandstoftank leegmaken en vervolgens weer bijvullen. Reinig het filter met behulp van schone brandstof. Wees voorzichtig om het filter niet te beschadigen (ZIE SECTIE 6) 3. Raadpleeg een erkende servicedienst 4. ZIE SECTIE 6 5. Raadpleeg een erkende servicedienst
TEMPERATUURSENSOR FOUT		
F2	1. Kabel onderbroken 2. De sensor is beschadigd	1. Raadpleeg een erkende servicedienst 2. Raadpleeg een erkende servicedienst
ERREUR DU THERMOSTAT		
F3	1. Interne oververhitting van de generator 2. Sensor anti-tipping	1. Generator uitschakelen en wachten totdat het apparaat volledig is afgekoeld 2. Zet de kachel op een vlak en stabiel oppervlak
SPANNING NIET GESCHIKT		
F4	1. Spanning niet geschikt	1. Controleer of uw systeem de correcte spanning heeft
LO	1. De buitentemperatuur is lager dan -5°C	1. Normale conditie
CH	1. Continu bedrijf	1. Normale conditie

►► 9. PREVENTIEF ONDERHOUDSSCHEMA

LET OP: VOORDAT ER ENIGE ONDERHOUDS- OF REPARATIEWERKZAAMHEDEN WORDEN UITGEVOERD, DIEN EERST DE STEKKER UIT HET STOPCONTACT TE WORDEN GEHAALD EN GECONTROLEERD TE WORDEN OF DE GENERATOR VOLLEDIG IS AFGEKOELD.

ONDERDEEL	FREQUENTIE VAN ONDERHOUDSWERKZAAMHEDEN	ONDERHOUDS-PROCEDURE
Brandstoftank	Reinigen na 150-200 uur werk of afhankelijk van de behoefte	Tap alle brandstof af uit de tank en spoel de tank met schone brandstof
Mondstuk	Reinigen of vervangen eenmaal per seizoen of afhankelijk van de behoefte	Raadpleeg een erkende servicedienst
Focel	Reinigen eenmaal per seizoen of afhankelijk van de behoefte	Raadpleeg een erkende servicedienst
Brandstoffilter	Reinigen of vervangen tweemaal per seizoen of afhankelijk van de behoefte	Reinig het brandstoffilter met schone brandstof
Ontstekingsapparaat	Reinigen of vervangen na 1.000 uur werk of afhankelijk van de behoefte	Raadpleeg een erkende servicedienst
Rotorbladen	Reinigen afhankelijk van de behoefte	Raadpleeg een erkende servicedienst

►► 10. PROBLEEMOPSPORING

PROBLEEM	MOGELIJKE OORZAAK	MOGELIJKE OPLOSSING
De generator start niet	<ol style="list-style-type: none"> 1. Geblokkeerde generator 2. De schakelaar staat in de positie "OFF" (0) 3. Geen spanning 4. Het snoer is niet aangesloten op het elektriciteitsnet 5. Geblokkeerde alarmprint 6. Verkeerde instelling van de kamerthermostaat 7. Interventie van de temperatuursensor 8. Beschadigde zekering 	<ol style="list-style-type: none"> 1. De generator uitschakelen en weer opstarten 2. Zet de schakelaar in de positie "ON" (I) 3A. Steek de stekker van het snoer goed in het stopcontact 3B. Controleer de netwerkinstallatie 3C. Raadpleeg een erkende servicedienst 4. Raadpleeg een erkende servicedienst 5A. De generator uitschakelen en weer opstarten 5B. Identificeer de foutmelding op de display 5C. Raadpleeg een erkende servicedienst 6. Stel de kamerthermostaat goed in - voer een hogere temperatuur in dan de werkomgeving 7A. Wacht minstens tien minuten en probeer vervolgens opnieuw over te gaan tot de ontstekingsfase 7B. Raadpleeg een erkende servicedienst 8. Raadpleeg een erkende servicedienst
De motor/pomp werkt wel, maar de vlam gaat niet aan	<ol style="list-style-type: none"> 1. Te weinig brandstof 2. Het ontstekingsapparaat is verontreinigd 3. Het brandstoffilter is verontreinigd 4. Het mondstuk is verontreinigd 5. De fotocel is verontreinigd, beschadigd of is onjuist geïnstalleerd 6. Aanwezigheid van vreemde stoffen in de tank 7. Versleten elektroden of op onjuiste afstand geplaatst 	<ol style="list-style-type: none"> 1. Schakel de generator uit, vul de brandstoftank en start de generator weer op 2. Raadpleeg een erkende servicedienst 3. Maak het filter schoon met schone brandstof 4. Raadpleeg een erkende servicedienst 5. Raadpleeg een erkende servicedienst 6. Tap alle brandstof af uit de tank en vul de tank weer met schone brandstof 7. Raadpleeg een erkende servicedienst
De rotor is geblokkeerd of	<ol style="list-style-type: none"> 1. De motor is beschadigd 	<ol style="list-style-type: none"> 1. Raadpleeg een erkende

IMPORTANTE: LEIA E COMPREENDA ESTE MANUAL OPERATIVO ANTES DE EFETUAR A MONTAGEM, A COLOCAÇÃO EM FUNÇÃO OU A MANUTENÇÃO DESTA GERADOR. O USO INCORRETO DO GERADOR PODE CAUSAR LESÕES GRAVES. CONSERVE ESTE MANUAL PARA FUTURAS CONSULTAS.

▶▶ 1. INFORMAÇÕES SOBRE A SEGURANÇA (ADVERTÊNCIAS)

 **IMPORTANTE:** Este aparelho não é adequado para o uso de pessoas (inclusive crianças) com capacidades físicas, sensoriais e mentais reduzidas, ou inexperientes, a menos que sejam supervisionadas por uma pessoa responsável pela segurança destas mesmas pessoas. As crianças devem ser controladas para que não brinquem com o aparelho.

 **PERIGO:** A asfixia por monóxido de carbono pode ser fatal.

Os primeiros sintomas de asfixia por monóxido de carbono assemelham-se aos da gripe, com cefaleias, tonturas e/ou náusea. Tais sintomas podem ser causados pelo funcionamento defeituoso do gerador. NA PRESENÇA DESTES SINTOMAS, SAIA IMEDIATAMENTE AO AR LIVRE e solicite o conserto do gerador no centro de assistência técnica.

1.1. ABASTECIMENTO:

- ▶ 1.1.1. O pessoal encarregado do abastecimento deve ser qualificado e estar familiarizado com as instruções do fabricante e com a normativa em vigor sobre o abastecimento seguro dos geradores.
- ▶ 1.1.2. Use somente o tipo de combustível expressamente especificado na placa de identificação do gerador.
- ▶ 1.1.3. Antes de efetuar o abastecimento, desligue o gerador e espere que esteja arrefecido.
- ▶ 1.1.4. Os tanques de armazenamento do combustível devem ficar em uma estrutura separada.
- ▶ 1.1.5. Todos os reservatórios de combustível devem ficar a uma distância mínima de segurança do gerador, segundo as normas vigentes.
- ▶ 1.1.6. O combustível deve ser conservado em locais cujo pavimento impeça a penetração e o gotejamento do mesmo em chamas adjacentes que, conseqüentemente, podem acendê-las.
- ▶ 1.1.7. A conservação do combustível deve ser efetuada em conformidade com a normativa vigente.

1.2. SEGURANÇA:

- ▶ 1.2.1. Não use jamais o gerador em locais nos quais haja gasolina, solventes para tintas ou outros vapores altamente inflamáveis.
- ▶ 1.2.2. Durante o uso do aparelho, seguir todas as regulamentações locais e a normativa em vigor.
- ▶ 1.2.3. Os geradores usados em proximidade de lonas, toldos ou outros materiais semelhantes de cobertura, devem estar situados em distância de segurança. Aconselha-se também usar materiais de cobertura de tipo ignífugo.
- ▶ 1.2.4. Use somente em áreas bem ventiladas. Prepare uma abertura adequada conforme as normas vigentes, a fim de introduzir ar fresco de fora.
- ▶ 1.2.5. Alimente o gerador somente com corrente com valores de tensão e frequência especificados na placa de identificação do gerador.
- ▶ 1.2.6. Utilize somente extensões de três fios adequadamente ligadas à massa.
- ▶ 1.2.7. As distâncias mínimas de segurança, aconselhadas e intercorrentes entre o gerador e as substâncias inflamáveis são: saída anterior = 2,5 m; de lado, acima e atrás = 1,5 m.
- ▶ 1.2.8. Coloque o gerador quente ou em função em uma superfície estável e nivelada para evitar os riscos de incêndio.
- ▶ 1.2.9. Mantenha os animais à distância de segurança do gerador.
- ▶ 1.2.10. Desligue o gerador da ficha de rede quando não estiver em uso.
- ▶ 1.2.11. Quando for controlado por um termóstato, o gerador pode acender-se a qualquer momento.
- ▶ 1.2.12. Não use jamais o gerador em compartimentos frequentemente habitados e nem em quartos de dormir.
- ▶ 1.2.13. Nunca bloqueie a tomada de ar (lado posterior) e nem a saída de ar (lado anterior) do gerador.
- ▶ 1.2.14. Quando o aparelho estiver ligado à rede elétrica ou em funcionamento não deve ser deslocado, manuseado, reabastecido e nem sujeito a nenhuma operação de manutenção.
- ▶ 1.2.15. Não canalize o ar nem em entrada e nem na saída do gerador.
- ▶ 1.2.16. Mantenha uma adequada distância de materiais inflamáveis, ou termolábeis (inclusive o cabo de alimentação), de partes quentes do gerador.

- ▶ 1.2.17. Se o cabo de alimentação estiver danificado, deve ser substituído em um centro de assistência técnica para prevenir qualquer tipo de risco.

▶▶ 2. DESEMBALAGEM

Veja Fig. 1

- ▶ 2.1. Remova todos os materiais de embalagem utilizados para confeccionar e envie o gerador aos centros de eliminação segundo as normas em vigor.
- ▶ 2.2. Extraia todos os artigos da embalagem.
- ▶ 2.3. Controle para verificar se houve danos ocorridos durante o transporte. Se o gerador parecer danificado, informe imediatamente o concessionário junto ao qual foi comprado.

▶▶ 3. COMBUSTÍVEL

 **ADVERTÊNCIA:** O gerador funciona somente com DIESEL ou QUEROSENE.

Use somente diesel ou querosene, para evitar riscos de incêndio ou de explosão. Não faça uso jamais de gasolina, nafta, solventes para tintas, álcool ou outros combustíveis altamente inflamáveis.

Use aditivos anticongelantes não tóxicos em caso de temperaturas muito baixas.

▶▶ 4. PRINCÍPIOS DE FUNCIONAMENTO

Veja Fig. 2

O ar necessário para garantir a correta combustão é produzido pela rotação de uma ventoinha interna no queimador. O fluxo de ar sai da manga do queimador e mistura-se com o combustível que é pulverizado por um bico ejetor em pressão elevada. O combustível pulverizado pelo bico ejetor é garantido por uma bomba elétrica que aspira o combustível do reservatório, empurrando-o em alta pressão pelo bico ejetor.

▶▶ 5. FUNCIONAMENTO

 **ADVERTÊNCIA:** Leia atentamente as "INFORMAÇÕES SOBRE A SEGURANÇA" antes de ligar o gerador.

▶▶ 5.1. ACENDIMENTO DO GERADOR:

- ▶ 5.1.1. Siga todas as instruções relacionadas à segurança.
- ▶ 5.1.2. Controle a presença de combustível no reservatório.
- ▶ 5.1.3. Feche a tampa do reservatório.
- ▶ 5.1.4. Ligue a ficha de alimentação à rede elétrica (VEJA A TENSÃO NA "TABELA DADOS TÉCNICOS").

- ▶ 5.1.5. Coloque o interruptor "ON/OFF" em posição "ON" (I) (A Fig. 3). O gerador deverá acender-se dentro de poucos segundos. Se o gerador não ligar, consulte o parágrafo "IDENTIFICAÇÃO DO PROBLEMA" (Par. 10).

- ▶ 5.1.6. Verifique a posição do manípulo do termóstato ambiente (C Fig. 3).

NOTA: EM CASO DE DESLIGAMENTO DO GERADOR CAUSADO PELO COMBUSTÍVEL TERMINADO, DESLIGUE O GERADOR, ABASTEÇA O RESERVATÓRIO E LIGUE NOVAMENTE O APARELHO (VEJA PAR. 5.1.).

▶▶ 5.2. DESLIGAMENTO DO GERADOR:

 **ATENÇÃO:** NÃO DESCONECTE A ENERGIA OU DESCONECTE O CABO DE ALIMENTAÇÃO ATÉ QUE O GERADOR ESTEJA COMPLETAMENTE ARREFECIDO (cerca 5 min.).

- ▶ 5.2.1. Coloque o interruptor "ON/OFF" em posição "OFF" (0) (A Fig. 3).

▶▶ 6. LIMPEZA DO FILTRO DO COMBUSTÍVEL

Veja Fig. 4

CONFORME A QUALIDADE DO COMBUSTÍVEL UTILIZADO, PODE SER NECESSÁRIO LIMPAR O FILTRO DO RESERVATÓRIO.

- ▶ 6.1. Remova a tampa posicionada no reservatório (A Fig. 4).
- ▶ 6.2. Extraia o filtro do reservatório.
- ▶ 6.3. Desaparafuse a porca (B Fig. 4).
- ▶ 6.4. Retire o filtro (C Fig. 4).
- ▶ 6.5. Limpe o filtro com combustível limpo e preste atenção para não danificá-lo.
- ▶ 6.6. Remonte o filtro no reservatório.

▶▶ 7. CONSERVAÇÃO E TRANSPORTE

A FIM DE CONSERVAR E/OU TRANSPORTAR DA MELHOR FORMA O GERADOR, ACONSELHA-SE SEGUIR O PROCEDIMENTO SEGUINTE:

- ▶ 7.1. Esvazie o reservatório do combustível.
- ▶ 7.2. Se forem identificados resíduos, coloque combustível limpo no reservatório e descarregue novamente.
- ▶ 7.3. Feche a tampa do combustível e elimine o combustível de modo adequado e em conformidade com as normas em vigor.
- ▶ 7.4. Para conservar o gerador da melhor forma possível, aconselha-se mantê-lo em posição nivelada para evitar o vazamento de combustível e conservá-lo em local seco, protegido de possíveis danos externos.

▶▶ 8. ERROS DO ECRÃ

B Fig. 3

ERRO	CAUSA	SOLUÇÃO
ERRO OPERACIONAL		
F0	1. O interruptor "ON/OFF" está na posição "ON" (I) quando o gerador for conectado à rede elétrica	1. Após desconectar o gerador da rede elétrica, posicione o interruptor no posicionamento "OFF" (O), reconecte a ficha na rede elétrica e coloque o interruptor em "ON" (I)
ERRO FOTOCÉLULA		
F1	1. Não há combustível 2. Carburante sujo 3. Focélula suja ou avariada 4. Filtro de combustível sujo 5. Erro de acendimento	1. Posicione o interruptor na posição "OFF" (O) e encha o reservatório de carburante 2. Posicione o interruptor na posição "OFF" (O), esvazie e encha o reservatório de carburante 3. Dirija-se ao centro de assistência 4. Dirija-se ao centro de assistência 5. Dirija-se ao centro de assistência
ERRO SENSOR DE CONTROLO DE TEMPERATURA		
F2	1. Cabo interrompido 2. Sensor avariado	1. Dirija-se ao centro de assistência 2. Dirija-se ao centro de assistência
ERRO TERMÓSTATO		
F3	1. Gerador em sobreaquecimento interno 2. Sensor anti-inversão	1. Desligue o gerador e aguarde que o aparelho esteja completamente arrefecido 2. Posicionar a estufa em uma superfície plana e estável
TENSÃO NÃO ADEQUADA		
F4	1. Tensão não adequada	1. Verificar a tensão correta do seu sistema
LO	1. Temperatura externa inferior a -5°C	1. Condição normal
CH	1. A operação contínua	1. Condição normal

▶▶ 9. PROGRAMA DE MANUTENÇÃO PREVENTIVA

ADVERTÊNCIA: ANTES DE EFETUAR QUALQUER MANUTENÇÃO OU REPARO, DESLIGUE O CABO DE ALIMENTAÇÃO DA REDE ELÉTRICA E CERTIFIQUE-SE DE O GERADOR ESTEJA ARREFECIDO.

COMPONENTE	FREQUÊNCIA DE MANUTENÇÃO	PROCEDIMENTO DE MANUTENÇÃO
Reservatório de combustível	Limpe a cada 150-200 horas de trabalho ou conforme a necessidade	Esvazie e enxague o reservatório com combustível limpo
Bico ejetor	Limpe ou substitua uma vez em cada estação de trabalho ou conforme a necessidade	Consulte o centro de assistência
Focélula	Limpe uma vez em cada estação de trabalho ou conforme a necessidade	Consulte o centro de assistência
Filtro do combustível	Limpe ou substitua duas vezes por estação de trabalho ou conforme a necessidade	Limpe o filtro com combustível limpo
Acendedor	Limpe ou substitua a cada 1.000 horas de trabalho ou conforme a necessidade	Consulte o centro de assistência
Pás da ventoinha	Limpe de acordo com a necessidade	Consulte o centro de assistência

►► 10. IDENTIFICAÇÃO DE PROBLEMAS

PROBLEMA	POSSÍVEL CAUSA	POSSÍVEL SOLUÇÃO
O gerador não se ativa	<ol style="list-style-type: none"> Gerador em bloqueio Interruptor em posição "OFF" (0) Ausência de tensão Cabo de alimentação interrompido Placa de controlo em bloqueio Configuração errada do termóstato ambiente Intervenção do limite do sensor temperatura Fusível avariado 	<ol style="list-style-type: none"> Desligue e ligue novamente o gerador Coloque o interruptor na posição "ON" (I) 3A. Insira corretamente o cabo de alimentação à ficha de rede elétrica 3B. Verifique o sistema de rede 3C. Dirija-se ao centro de assistência 4. Dirija-se ao centro de assistência 5A. Desligue e ligue novamente o gerador 5B. Identifique o erro no ecrã 5C. Dirija-se ao centro de assistência 6. Atue no termóstato ambiente, colocando-o em uma temperatura superior ao do ambiente de trabalho 7A. Aguarde pelo menos dez minutos e tente ligar novamente 7B. Dirija-se ao centro de assistência 8. Dirija-se ao centro de assistência
O motor/ bomba aciona-se mas a chama não se acende	<ol style="list-style-type: none"> Não há combustível Acendedor sujo Filtro de combustível sujo Bico ejetor sujo Fotocélula suja, defeituosa ou não instalada corretamente Presença de substâncias estranhas no reservatório Elérodos consumidos ou posicionados em distância incorreta 	<ol style="list-style-type: none"> Desligue o gerador, abasteça o reservatório de combustível e ligue novamente o aparelho Dirija-se ao centro de assistência Limpe o filtro com combustível limpo Dirija-se ao centro de assistência Dirija-se ao centro de assistência Esvazie e encha novamente o reservatório com combustível limpo Dirija-se ao centro de assistência
A ventoinha está bloqueada ou gira lentamente	<ol style="list-style-type: none"> Motor avariado 	<ol style="list-style-type: none"> Dirija-se ao centro de assistência

VIGTIGT: DENNE INSTRUKTION SKAL LÆSSES OMHYGGELIGT FØR MONTERING, TÆNDING ELLER VEDLIGEHOLDELSE AF GENERATOREN. FORKERT BRUG AF GENERATOREN KAN MEDFØRE ALVORLIGE SKADER. DENNE INSTRUKTION SKAL GEMMES FOR SENERE BRUG OG KONSULTATION.

►► 1. INFORMATIONER VEDRØRENDE SIKKERHED (ADVARSLER)

 **VIGTIGT:** Dette apparat er ikke egnet til brug af personer (herunder børn) med lave fysiske og psykiske konditioner samt sensorisk og mental, eller personer uden erfaring, medmindre de bliver overvåget af en person ansvarlig for deres sikkerhed. Børn skal være under konstant opsyn for at sikre sig, at de ikke leger med apparatet.

 **FARE:** Kulilte forgiftning kan være dødelig.

Første symptomer på kulilte forgiftning ligner meget influenza symptomer med stærke hovedpiner, svimmelheder og/eller kvalme. Sådanne symptomer kan være forårsaget af fejl i generatorens drift. I TILFÆLDE AF HVIS DISSE SYMPTOMER FOREKOMMER, SKAL MAN OMGÅENDE GÅ UDENFOR, derefter kontakte service teknisk centret og bestille reparation af generatoren.

1.1. LEVERING:

- 1.1.1. Personale, der har ansvaret for levering skal være kvalificeret og kende producentens præcise instruktioner samt gældende sikkerhedsregler for sikker levering af generatoren.
- 1.1.2. Brug kun den type brændstof, der er klart identificeret på typeskiltet af generatoren.
- 1.1.3. Før påfyldning af brændstoffet, sluk generatoren og vent til den bliver kold.
- 1.1.4. Brændstofftanke skal være placeret i et separat falcitet.
- 1.1.5. Alle brændstofftanke skal være placeret i en sikker afstand fra generatoren, som defineret af gældende lov.
- 1.1.6. Brændstoffet skal opbevares i rum, hvor gulve ikke giver mulighed for gennemtrængning eller dråbning af brændstoffet og på den måde kan føre til antænding.
- 1.1.7. Opbevaring af brændstoffet skal være i overensstemmelse med de gældende regler og love.

1.2. SIKKERHED:

- 1.2.1. Brug aldrig brændstoffet i rum, hvor

der opbevares benzin, opløsningsmidler til farve eller andre letantændelige dampe.

- 1.2.2. Under anvendelse af generatoren, skal man følge alle lokale regler og bestemmelser.
- 1.2.3. Generatorer, der bruges tæt ved presenninger, gardiner eller andre lignende materialer, skal være placeret i en sikker afstand fra apparatet. Det anbefales anvendelse af brandsikre tøj.
- 1.2.4. Apparatet må kun bruges i godt ventilerede rum. Med henblik på at indføre frisk luft, skal man sikre en korrekt åbning i overensstemmelse med de gældende regler.
- 1.2.5. Generatoren skal kun forsynes med strøm med en netspænding og frekvens, som er angivet på typeskiltet af generatoren.
- 1.2.6. Brug kun korrekt jordet forlængerledninger med 3 stikke.
- 1.2.7. Den mindste sikkerhedsafstand mellem generatoren og brændbare stoffer er følgende: front afgang = 2,5 m; side afgang, oppefra og bagved = 1,5 m.
- 1.2.8. For at undgå risiko for brand, generatoren bør placeres på et stabil og nivelleret gulv.
- 1.2.9. Dyr skal holdes på en sikker afstand fra generatoren.
- 1.2.10. Hvis generatoren ikke bruges i længere periode, så skal den afbrydes fra stikkontakten.
- 1.2.11. Generatoren kan tændes når som helst ved hjælp af en termostat.
- 1.2.12. Generatoren må ikke bruges i rum med jævnlig overværing samt soveværelser.
- 1.2.13. Man må ikke tilstoppe luftindgangen (den bageste del af apparatet) eller luftudgangen (i fronten) af generatoren.
- 1.2.14. Når generatoren er varm, tilsluttet til elnettet eller under drift, skal du ikke flytte den, styre, du må hellere ikke tilføje brændstof eller udføre vedligeholdelsesarbejde.
- 1.2.15. Brug ikke.
- 1.2.16. Husk at bevare den rette afstand mellem generatorens varmeelementer og brandfarlige eller termiske stoffer (når du tænder for apparatet).
- 1.2.17. Når kablet bliver beskadiget, husk at kontakte teknisk service for at undgå eventuelle skader.

►► 2. UDPÅKNING

Kig Fig. 1

- 2.1. Fjern alle materialer, der anvendes til emballering og forsendelse af generatoren, derefter bortskaf dem i overensstemmelse med de gældende regler.
- 2.2. Fjern alle elementer fra emballage.
- 2.3. Tjek, om der er eventuelle skader opstået under transporten. Hvis du har mistanke om, at generatoren er beskadiget, kontakt omgående forhandleren.

►► 3. BRÆNDSTOF

 **OBS: Bemærk venligst: Generatoren arbejder kun på DIESEL eller KEROSENE (petroleum).**

For at undgå eventuel eksplosion, anvend kun diesel eller kerosene, brug aldrig benzin, olie, opløsningsmidler til farver eller andre brandfarlige materialer.

I tilfælde af meget lave temperatur, brug ikke giftige anti-frost tilsætningsstoffer.

►► 4. VIRKNINGSBESKRIVELSE

Kig Fig. 2

Luft, som er nødvendig for den korrekte forbrænding, dannes ved omdrejning af den interne rotor i retning mod brænderen. Luftstrømmen kommer ud fra brænderrøret og blandes med brændstoffet, som er sprøjtet gennem en dyse ved højt tryk. Brændstoffet, som er sprøjtet gennem dysen er beskyttet af en elektrisk pumpe, der suger brændstoffet fra tanken og skubber det under højt tryk til dysen.

►► 5. VIRKNING

 **OBS: BEMÆRK VENLIGST: husk at læse omhyggeligt "INFORMATIONER VEDRØRENDE SIKKERHED".**

►► 5.1. START AF GENERATOREN:

- 5.1.1. Overhold alle instruktioner vedrørende sikkerhed.
- 5.1.2. Tjek, om der er tiltrækkelig brændstof i tanken.
- 5.1.3. Luk tankdækslet.
- 5.1.4. Tilslut apparatet til el-nettet (KIG SPÆNDING I "TEKNISKE DATA TABEL").
- 5.1.5. "ON/OFF" knappen skal sættes på "ON" (I) (A Fig. 3). Generatoren vil starte i løbet af få sekunder. Hvis apparatet ikke vil starte, kig i stykket "PROBLEMFOMULERING" (STYKKE. 10).

- 5.1.6. Tjek placeringen af rumtermostatknappen (C Fig. 3).

P.S.: HVIS GENERATOREN PLUDSELIG SLUKKER PÅ GRUND AF MANGEL AF BRÆNDSTOFFET, SLUK APPARATET, FYLD TANKEN OG TÆND IGEN FOR GENERATOREN (KIG STYKKE. 5.1.).

►► 5.2. SLUKNING AF GENERATOREN:

 **OBS: BEMÆRK VENLIGST: DU MÅ IKKE AFBRYDE GENERATOREN FRA ELNETTET, KABLET MÅ IKKE TRÆKES UD FRA STIKKONTAKTEN TIL GENERATOREN AFKØLES FULDSTÆNDIGT (cirka 5 minutter.).**

- 5.2.1. Indstil "ON/OFF" på "OFF" (0) (A Fig. 3).

►► 6. RENGØRING AF BRÆNDSTOFFILTRET

Kig Fig. 4

AFHÆNGIGT AF KVALITET AF ANVENDT BRÆNDSTOF, KAN VÆRE NØDVENDIGT AT RENSE FILTRET.

- 6.1. Fjern proppen, der befinder sig på tanken (A Fig. 4).
- 6.2. Fjern filtret fra tanken.
- 6.3. Skru af møtrikken (B Fig. 4).
- 6.4. Fjern filtret (C Fig. 4).
- 6.5. Rens filtret med rent brændstof og pas på ikke at beskadige det.
- 6.6. Placer filtret i tanken.

►► 7. VEDLIGEHOLDELSE OG TRANSPORT

FOR AT UDFØRE BEDST MULIG VEDLIGEHOLDELSE OG/ELLER TRANSPORT, ANBEFALES OVERHOLDELSE AF FØLGENDE PROCEDURER:

- 7.1. Tøm brændstoftanken.
- 7.2. Hvis der er nogle forureninger i tanken, hæld rent brændstof og tøm igen tanken.
- 7.3. Luk proppen og bortskaf brændstoffet i overensstemmelse med de gældende regler.
- 7.4. For at kunne udføre korrekt vedligeholdelse af generatoren, skal den holdes i en lodret position for at undgå eventuel udsivning af brændstoffet. Generatoren skal opbevares på et tørt sted og beskyttes mod eventuelle skader udefra.

►► 8. FEJL PÅ DISPLAYET
Kig B Fig. 3

FEJL	ÅRSAG	LØSNING
BETJENINGSFEJL		
F0	1. "ON/OFF" knappen er indstillet i "ON" position (I) når generatoren er tilsluttet til elnettet	1. Afbryd generatoren fra elnettet og indstil knappen i "OFF" position (0), tilslut til stikkontakten og sæt knappen i "ON" position (I)
FEJL I FOTOCELLEN		
F1	1. Mangel af brændstof 2. Brændstof er forurennet 3. Fotocellen er blevet beskadiget eller forurennet 4. Brændstoffiltret er forurennet 5. Fejl i tænderen	1. Sæt knappen i "OFF" position (0), fyld tanken med brændstoffet 2. Sæt knappen i "OFF" position (0) tøm tanken og fyld igen med brændstoffet. Rens filtret med rent brændstof og pas på ikke at beskadige det (KIG STYKKE. 6) 3. Kontakt teknisk service 4. KIG STYKKE. 6 5. Kontakt teknisk service
FEJL I KONTROL FOR TEMPERATURSENSOREN		
F2	1. Kabel afbrudt 2. Sensoren er beskadiget	1. Kontakt teknisk service 2. Kontakt teknisk service
FEJL AF TERMOSTATEN		
F3	1. Indvendig overophedning af generatoren 2. Tiltssensor	1. Sluk generatoren og vent til den bliver helt afkølet 2. Placér brændeovnen på en flad og stabil overflade
UEGNET SPÆNDING		
F4	1. Uegnet spænding	1. Kontroller, at spændingen i jeres anlæg er korrekt
LO	1. Udvendig temperatur under -5°C	1. Normal tilstand
CH	1. Kontinuerlig drift	1. Normal tilstand

►► 9. FOREBYGGENDE VEDLIGEHOLDELSSESKEMA

OBS: BEMÆRK VENLIGST: FØR DU STARTER MED VEDLIGEHOLDELSesarbejde eller REPARATIONER, AFBRYD KABLET FRA ELNETTET OG TJEK, OM GENERATOREN ER KOLD.

ELEMENT	HYPPIGHED AF VEDLIGEHOLDELSE	VEDLIGEHOLDELSSEPROCEDUR
Brændstoftank	Skal rengøres efter 150-200 timers drift afhængigt af forurening	Tøm tanken og skyld ved hjælp af rent brændstof
Dyse	Skal rengøres eller udskiftes en gang i løbet af en arbejdsæson afhængigt af forurening	Kontakt teknisk service
Fotocelle	Skal rengøres en gang i løbet af arbejdsæsonen, afhængigt af brug	Kontakt teknisk service
Brændstoffilter	Skal rengøres en gang i løbet af arbejdsæsonen, afhængigt af brug	Rengør brændstoffiltret ved hjælp af rent brændstof
Tændersystem	Skal rengøres eller udskiftes hver 1.000 timers arbejde, eller afhængigt af brug	Kontakt teknisk service
Rotorblade	Skal rengøres afhængigt af brug	Kontakt teknisk service

►► 10. FEJLFINDING

FEJL	MULIG ÅRSAG	MULIG LØSNING
Generatoren ikke starter	<ol style="list-style-type: none"> 1. Generatoren er blokeret 2. Knappen er indstillet i "OFF" position (0) 3. Mangel af strøm 4. Kablet er afbrudt 5. Betjeningskortet er blokeret 6. Forkert indstilling af rumtermostaten 7. Aktivering af temperatursensoren 8. Defekt sikring 	<ol style="list-style-type: none"> 1. Sluk og tænd for generatoren 2. Knappen skal sættes på i "ON" position (I) 3A. Indfør kablet korrekt i stikkontakten 3B. Tjek elnettet 3C. Kontakt teknisk service 4. Kontakt teknisk service 5A. Sluk og tænd for generatoren 5B. Find fejl på displayet 5C. Kontakt teknisk service 6. Reguler rumtermostaten ved at indstille den på højere temperatur end den, som er i rummet 7A. Vent i cirka 10 minutter og derefter prøv at gå videre til tænding fase 7B. Kontakt teknisk service 8. Kontakt teknisk service
Motoren/pumpen starter, men flammen kommer ikke frem	<ol style="list-style-type: none"> 1. Mangel af brændstof 2. Tændingenheden er forurenet 3. Brændstoffiltret er forurenet 4. Dysen er forurenet 5. Fotocellen er forurenet, beskadiget eller forkert monteret 6. Tilstedeværelse af fremmede stoffer i tanken 7. Slidte elektroder eller indstillet i en forkert afstand 	<ol style="list-style-type: none"> 1. Sluk for generatoren, fyld den med brændstoffet og tænd igen 2. Kontakt teknisk service 3. rens filtret ved hjælp af rent brændstof 4. Kontakt teknisk service 5. Kontakt teknisk service 6. Tøm tanken og fyld igen med brændstoffet 7. Kontakt teknisk service
Rotoren er blokeret eller drejer for langsomt	<ol style="list-style-type: none"> 1. Motoren er beskadiget 	<ol style="list-style-type: none"> 1. Kontakt teknisk service

HUOM: LUE ALLA OLEVAT OHJEET ENNEN GENERAATTORIN ASENNUKSEN, KÄYTTÖÖNOTON TAI HUOLLON ALOITTAMISTA. GENERAATTORIN VÄÄRINKÄYTTÖ VOI AIHEUTTAA VAKAVAN LOUKKAANTUMISVAARAN. TÄTÄ KÄYTTÖOHJETTA ON SÄILYTETTÄVÄ TULEVAN KÄYTÖN VARALTA.

►► 1. YLEISET TURVALLISUUSEHDOT (VAROITUKSET)

 **HUOM:** Tätä laiteta ei ole tarkoitettu taittamattomien henkilöiden (mukaanlukien lapset) käyttöön, paitsi jos käyttö tapahtuu turvallisuudesta vastaavan henkilön valvonnassa. Valvo, etteivät lapset leiki laitteella.

 **VAARALLISUUS:** Hiilimonoksidimyrkytys voi aiheuttaa kuoleman.

Ensimmäiset hiilimonoksidimyrkytyksen oireet vastaavat flunssan oireita, kuten kovaa päänsärkyä, huimausta ja/tai oksentelua. Nämä oireet saattavat johtua generaattorin viallisesta toiminnasta. TÄLLAISTEN OIREIDEN ESIINTYESSÄ ON MENTÄVÄ ULOS VÄLITTÖMÄSTI sekä tilattava generaattorin korjaus huoltokeskuksesta.

1.1. TOIMITUS:

- 1.1.1. Toimituksesta vastaavan henkilön tulee olla pätevä ja tietoinen valmistajan antamista ohjeista sekä generaattorien turvallisiin toimituksiin liittyvistä voimassaolevista määräyksistä.
- 1.1.2. Käytä ainoastaan nimikilvestä selkeästi ilmenevää polttoainetyyppeä.
- 1.1.3. Ennen polttoaineen lisäämistä kytke generaattori pois päältä ja odota kunnes se jäähtyy.
- 1.1.4. Polttoaineen säilytystankkeja on pidettävä erillisessä rakennuksessa.
- 1.1.5. Kaikki polttoainesäiliöt on pidettävä turvallisella etäisyydellä generaattorista voimassaolevien määräyksien mukaisesti.
- 1.1.6. Polttoainetta on säilytettävä sellaisessa tilassa, jonka lattia ei läpäise polttoainetta ja estää sen vuotamista alla oleviin sytytyslähteisiin.
- 1.1.7. Polttoainetta tulee säilyttää voimassa olevien määräyksien mukaisesti.

1.2. TURVALLISUUS:

- 1.2.1. Älä koskaan käytä generaattoria, mikäli samassa tilassa on bensiiniä, maaliliuottimia tai muuten tulenarkoja höyryjä.

- 1.2.2. Generaattorin käyttöaikana on noudatettava kaikkia paikallisia asetuksia ja määräyksiä.
- 1.2.3. Generaattoria on käytettävä turvallisella etäisyydellä suojakankaista, verhoista tai muista vastaavista aineista. Suositellaan myös käyttämään palattomia peittoja.
- 1.2.4. Käytä laitetta ainoastaan hyvin tuuletetuissa tiloissa. Raittiin ilman tilan sisälle päästämiseksi on ensin tehtävä voimassaolevien määräyksien mukainen aukko.
- 1.2.5. Generaattoriin voidaan kytkeä ainoastaan sen nimikilven mukaista jännitettä ja jännitetaajuutta.
- 1.2.6. Käytä ainoastaan 3-johtimisia ja asianmukaisesti maadoitettuja jatkojohtoja.
- 1.2.7. Pienimmät generaattorin turvavälit tulenaroista aineista ovat seuraavat: etupuolelta - 2,5m, sivu-, ylä- ja takapuolelta - 1,5m.
- 1.2.8. Tulipalon riskin ehkäisemiseksi kuuma tai käynnissä oleva generaattori on sijoitettava stabiilille ja tasoitetulle lattialle.
- 1.2.9. Eläimet on pidettävä turvallisella etäisyydellä generaattorista.
- 1.2.10. Generaattorin seisokkiaikana se on katkaistava pistorasiasta.
- 1.2.11. Lämmönsäädinohjauksen avulla generaattorin käynnistys on vapaasti asetettavissa.
- 1.2.12. Älä käytä generaattoria kovasti käytetyissä tiloissa tai makuuhuoneissa.
- 1.2.13. Ei saa peittää ilman tuloaukkoa (laitteen takapuolella) tai poistoaukkoa (etupuolella).
- 1.2.14. Generaattorin ollessa kuuma, kytketty sähköverkkoon tai käynnissä, sitä ei saa siirtää, ohjata, täyttää polttoaineella tai huoltaa millään tavalla.
- 1.2.15. Ei saa asentaa ilmakehän generaattorin tulo- ja poistoaukkoon.
- 1.2.16. Pidä turvaväliä generaattorin kuumien elementtien ja tulenarkojen tai lämpömateriaalien välissä (mukaanlukien virtajohto).
- 1.2.17. Virtajohdon vaurioituessa kaikkien vaarojen ehkäisemiseksi on se vaihdettava huoltopisteessä.

►► 2. PAKKAUKSEN AVAAMINEN

Katso Kuva 1

- 2.1. Poista kaikki generaattorin pakkaus- ja kuljetusmateriaalit sekä hävitä ne voimassaolevien määräyksien mukaisesti.
- 2.2. Poista kaikki osat laatikosta.
- 2.3. Tarkista osat mahdollisten kuljetusvikojen varalta. Mikäli generaattori vaikuttaa vaurioituneelta, ota välittömästi yhteyttä vastaavaan myyntiliikkeeseen.

►► 3. POLTTOAINE

 **HUOM: Generaattori toimii ainoastaan DIESEL- tai KEROSIINI-polttoaineella.**

Tulipalo- tai räjähdysvaaran estämiseksi käytä ainoastaan diesel- tai kerosiinipolttoainetta. Ei saa millään käyttää bensiiniä, petrolia, maaliluuottimia, alkoholia tai muita polttoaineita. Kovassa pakkasessa on käytettävä myrkytöntä pakkasnestettä.

►► 4. TOIMINTATAPA

Katso Kuva 2

Polttamiseen tarvittava ilma syötetään polttimeen pyörivästä sisäroottorista. Ilmavirta tulee polttimen syöttöputkesta ja sekoittuu polttoaineen kanssa, jota syötetään suuttimesta korkean paineen alla. Suuttimen ruiskuttama polttoainetta siirtämisestä vastaa sähköpumppu, joka imee sitä tankista ja työntää korkean paineen alla suuttimeen.

►► 5. TOIMINTA

 **HUOM: Ennen generaattorin päälle kytkemistä lue "TURVALLISUUSEHDOT" huolellisesti.**

►► 5.1. GENERAATTORIN KÄYNNISTÄMINEN:

- 5.1.1. Noudata kaikkia turvallisuusehtoja.
- 5.1.2. Tarkista, onko tankissa polttoainetta.
- 5.1.3. Sulje tankin korkki.
- 5.1.4. Kytke pistoke sähköverkkoon (KATSO "TEKNISEN ERITTELYN" MUKAINEN JÄNNITE).
- 5.1.5. Aseta "ON/OFF"-pääkytkin "ON"-asentoon (I) (A Kuva 3). Tällöin generaattorin tulee käynnistyä pari sekunnin kuluessa. Muuten katso luku 10 "VIAN ETSINTÄ".
- 5.1.6. Tarkista huonelämpötilan lämmönsäätimen asetus (C Kuva 3).

HUOM: MIKÄLI GENERAATTORI SAMMUU POLTTOAINEEN PUUTTEESTA, KYTKE LAITE POIS PÄÄLTÄ, TÄYTÄ TANKKI JA KYTKE GENERAATTORI UUELLEEN PÄÄLLE (KATSO KOHTA 5.1.).

►► 5.2. GENERAATTORIN SAMMUTTAMINEN:

 **HUOM: ÄLÄ KATKAISE JÄNNITETTÄ TAI IRROTA VIRTajohtoa KUNNES GENERAATTORI JÄÄHTYY KOKONAAN (noin 5 min.).**

- 5.2.1. Aseta "ON/OFF"-pääkytkin "OFF"-asentoon (0) (A Kuva 3).

►► 6. POLTTOAINESUODATTIMEN PUHDISTUS

Katso Kuva 4

POLTTOAINELAADUSTA RIIPPUEN POLTTOAINESUODATTIMEN PUHDISTUS VOI TULLA TARPEELLISEKSI.

- 6.1. Poista tankin korkki (A Kuva 4).
- 6.2. Poista suodatin tankista.
- 6.3. Kierrä kansi auki (B Kuva 4).
- 6.4. Poista suodatin (C Kuva 4).
- 6.5. Puhdista suodatin puhtaalla polttoaineella, kuitenkin välttämällä sen vaurioittamista.
- 6.6. Asenna suodatin takaisin tankkiin.

►► 7. HUOLTO JA KULJETUS

HUOLLON JA KULJETUKSEN MAHDOLLISIMMAN PARHAALLA TAVALLA SUORITTAMISEKSI SUOSITTELEMME KÄYTTÄMÄÄN SEURAAVAA MENETELMÄÄ:

- 7.1. Tyhjennä polttoainetankki.
- 7.2. Mikäli tankista löytyy jätteitä, kaada siihen puhdasta polttoainetta ja tyhjennä se uudelleen.
- 7.3. Sulje tankin korkki sekä hävitä polttoaine oikealla ja voimassaolevien määräyksien mukaisella tavalla.
- 7.4. Generaattorin huollon suorittamiseksi suositellaan pitämään sitä vaakasuorassa, jolloin vältytään mahdollisilta polttoainevuodoilta, sekä säilyttämään sitä kuivassa paikassa ja suojaamaan sitä mahdollisilta ulkopuolisilta vaikutuksilta.

►► 8. NÄYTÖN VIRHEILMOITUKSET
Katso B Kuva 3

VIRHE	SYY	RATKAISU
TOIMINTAVIRHE		
F0	1. "ON/OFF"-pääkytkin oli asetettu "ON"-asentoon (I) generaattoria sähköverkkoon kytkettäessä	1. Generaattorin sähköverkosta katkaisemisen jälkeen pääkytkin on asetettava "OFF"-asentoon (0), pistoke kytkettävä uudelleen sähköverkkoon ja asetettava pääkytkin "ON"-asentoon (I)
VALOKENNON VIRHE		
F1	1. Polttoaine puuttuu 2. Saastutettu polttoaine 3. Saastunut tai vaurioitunut valokenno 4. Saastunut polttoainesuodatin 5. Sytytysvirhe	1. Aseta pääkytkin "OFF"-asentoon (0) ja täytä tankki polttoaineella 2. Aseta pääkytkin "OFF"-asentoon (0), tyhjennä ja täytä tankki uudelleen polttoaineella. Puhdista suodatin puhtaalla polttoaineella, kuitenkin välttämällä sen vaurioittamista (KATSO KOHTA 6) 3. Ota yhteyttä huoltokeskukseen 4. KATSO KOHTA 6 5. Ota yhteyttä huoltokeskukseen
LÄMPÖTILA-ANTURIN VIRHE		
F2	1. Johto katkennut 2. Vaurioitunut anturi	1. Ota yhteyttä huoltokeskukseen 2. Ota yhteyttä huoltokeskukseen
LÄMMÖNSÄÄTIMEN VIRHE		
F3	1. Generaattorin sisäinen ylikuumentuminen 2. Kaatumista estävät anturit	1. Kytke generaattori pois päältä kunnes se jäähtyy kokonaan 2. Aseta uuni tasaiselle ja vakaalle tasolle
JÄNNITE EI SOPIVA		
F4	1. Jännite ei sopiva	1. Tarkista järjestelmäsi oikea jännite
LO	1. Ympäristön lämpötila alle -5°C	1. Normaali ehto
CH	1. Jatkuva käyttö	1. Normaali ehto

►► 9. ENNAKKOHUOLLON AIKATAULU

HUOM: ENNEN MINKÄ TAHANSA HUOLTO- TAI KORJAUSTOIMENPITEIDEN ALOITTAMISTA IRROTA VIRTAJOHTO SÄHKÖVERKOSTA JA VARMISTA, ETTÄ GENERAATTORI ON KYLMÄ.

OSA	HUOLTOVÄLI	HUOLTO-OHJE
Polttoainetankki	Puhdista 150-200 käyttötunnin välein tai tarpeen mukaan	Tyhjennä ja huuhtelee tankki puhtaalla polttoaineella
Suutin	Puhdista tai vaihda yhden kerran käyttökauden aikana tai tarpeen mukaan	Ota yhteyttä huoltokeskukseen
Valokenno	Puhdista yhden kerran käyttökauden aikana tai tarpeen mukaan	Ota yhteyttä huoltokeskukseen
Polttoainesuodatin	Puhdista tai vaihda kaksi kertaa käyttökauden aikana tai tarpeen mukaan	Puhdista polttoainesuodatin puhtaalla polttoaineella
Sytytin	Puhdista tai vaihda 1.000 käyttötunnin välein tai tarpeen mukaan	Ota yhteyttä huoltokeskukseen
Roottorin siivet	Puhdista tarpeen mukaan	Ota yhteyttä huoltokeskukseen

►► 10. VIAN ETSINTÄ

VIKA	MAHDOLLINEN SYY	RATKAISU
Generaattori ei käynnisty	<ol style="list-style-type: none"> 1. Generaattori jumiutunut 2. Pääkytkin on "OFF"-asennossa (0) 3. Jännitteen puute 4. Virtajohto irrotettu 5. Ohjaukortti jumiutunut 6. Huonelämpötilan lämmönsäätimen väärä asetus 7. Lämpötila-anturin vaikutus 8. Sulake vaurioitunut 	<ol style="list-style-type: none"> 1. Sammuta ja kytke generaattori päälle uudelleen 2. Aseta pääkytkin "ON"-asentoon (I) 3A. Kytke virtajohto sähköverkon pistorasiaan 3B. Tarkista sähköasennusta 3C. Ota yhteyttä huoltokeskukseen 4. Ota yhteyttä huoltokeskukseen 5A. Sammuta ja kytke generaattori päälle uudelleen 5B. Tunnista näytön ilmoitusvirhe 5C. Ota yhteyttä huoltokeskukseen 6. Säätöle huonelämpötilan lämmönsäädintä asettamalla se ympäristön lämpötilaa korkeampaan arvoon 7A. Odota vähintään kymmenen minuuttia ja yritä sytyttää laitetta uudelleen 7B. Ota yhteyttä huoltokeskukseen 8. Ota yhteyttä huoltokeskukseen
Moottori/pumppu käynnistyy, mutta liekkiä ei syty	<ol style="list-style-type: none"> 1. Polttoaine puuttuu 2. Sytytin saastunut 3. Polttoainesuodatin saastunut 4. Suutin saastunut 5. Valokenno on saastunut, vaurioitunut tai se on asennettu väärin 6. Epäpuhtauksia tankissa 7. Elektrodit kuluneet tai asetettu väärin suhteessa toisiinsa 	<ol style="list-style-type: none"> 1. Sammuta generaattori, täytä tankki polttoaineella ja kytke generaattori uudelleen päälle 2. Ota yhteyttä huoltokeskukseen 3. Puhdista suodatin puhtaalla polttoaineella 4. Ota yhteyttä huoltokeskukseen 5. Ota yhteyttä huoltokeskukseen 6. Tyhjennä ja täytä tankki uudelleen puhtaalla polttoaineella 7. Ota yhteyttä huoltokeskukseen
Roottori on jumissa tai se pyörii liian hitaasti	<ol style="list-style-type: none"> 1. Moottori vaurioitunut 	<ol style="list-style-type: none"> 1. Ota yhteyttä huoltokeskukseen

VIKTIG: DENNE INSTRUKSEN SKAL LESES IGJENNOM FØR MAN FORETAR MONTASJE, IVERKSETTELSE ELLER VEDLIKEHOLD AV GENERATOREN. URIKTIG BRUK AV GENERATOREN KAN FØRE TIL SERIØSE SKADER. DENNE INSTRUKSEN SKAL OPPBEVARES SLIKT AT DEN KAN KONSULTERES SENERE.

►► 1. SIKKERHETSOPPLYSNINGER (VARSLER)

 **VIKTIG:** Dette verktøyet er ikke beregnet på bruk av personer (inkludert barn) med begrensede fysiske, sensoriske eller mentale funksjoner eller av personer som ikke ha nødvendig erfaring, med mindre de er overvåket av en person ansvarlig for sikkerhet. Man må passe på at barn ikke har tilgang til verktøyet.

 **FARE:** Kullosforgifting kan være dødelig.

Første symptomer av kullosforgifting ligner influensasyntomer, med sterke hodepiner, følelse av svimmelhet og/eller kvalme. Slike symptomer kan forårsakes av feil drift av generatoren. HVIS SLIKE SYMPTOMER FOREKOMMER, MÅ MAN UMIDDELBART GÅ UT, deretter bør man gi et reparasjonsoppdrag til senter for teknisk støtte.

1.1. LEVERING:

- 1.1.1. Personell ansvarlig for levering må være omskolert og ha kjennskap til produsentens instruksjer samt med gjeldende forskrifter angående sikker leveranse av generatorene.
- 1.1.2. Man kan bruke utelukkende den slags brennstoff som er angitt på generatorens produksjonsskilt.
- 1.1.3. Før man fyller opp brennstoff, må man slå av generatoren og vente til den kjøler seg ned.
- 1.1.4. Tanker for brennstofflagring må oppbevares i et separat rom.
- 1.1.5. Alle brennstofftanker må befinne seg i en sikker avstand fra generatoren i tråd med gjeldende forskrifter.
- 1.1.6. Brennstoff skal oppbevares i rom der gulv ikke er gjennomtrengbar for brennstoff og brennstoff kan ikke dryppe på flammer som befinner seg nedenfor og forårsake brann.
- 1.1.7. Lagring brennstoff må følge gjeldende forskrifter.

1.2. SIKKERHET:

- 1.2.1. Aldri bruk generatoren i rom der det befinner seg bensin, løsemidler eller andre lettantennelige gasser.
- 1.2.2. Under drift av generatoren må man følge alle lokale bestemmelser og forskrifter.
- 1.2.3. Man må holde generatoren i en sikker avstand fra presenninger, gardiner eller andre lettantennelige objekter. Det anbefales å anvende spesielle dekker som beskytter mot brann.
- 1.2.4. Utstyret bør brukes i rom med god ventilasjon. For å sikre god tilgang til frisk luft bør det lages en åpning i tråd med gjeldende forskrifter.
- 1.2.5. Generatoren må drives bare av strøm med spenning og frekvens som er angitt på generatorens produksjonsskilt.
- 1.2.6. Man kan bruke bare 3-tråd skjøteledninger med jording.
- 1.2.7. Minimale avstander mellom generatoren og lettantennelige materialer er følgende: frontutgang = 2,5 m; utganger bakfra, ovenfra og fra siden = 1,5 m.
- 1.2.8. For å unngå brannrisiko, oppvarmet eller fungerende generator bør plasseres på stabil og jevnt gulv.
- 1.2.9. Dyr bør holdes i sikker avstand fra generatoren.
- 1.2.10. Når generatoren ikke er i drift, bør den frakobles fra stikkkontakten.
- 1.2.11. Ved termostatstyring kan generatoren startes hvert øyeblikk.
- 1.2.12. Generatoren kan ikke brukes i høyt frekventerte rom eller soverom.
- 1.2.13. Luftinnførsel (maskinens bakside) eller utførsel (frontside) kan ikke blokkeres.
- 1.2.14. Hvis generatoren er varm, tilkoblet elektrisk nett eller er i drift, kan den ikke beveges, styres eller vedlikeholdes, brennstoff kan ikke fylles.
- 1.2.15. Luft bør kanaliseres verken ved innførsel eller ved utførsel.
- 1.2.16. Man må holde en sikker avstand mellom generatorens varme elementer og lettantennelige materialer (inkludert tilførselskabel).
- 1.2.17. Hvis tilførselskabelen er skadd, må den erstattes ved senteret for teknisk støtte for å unngå farer.

►► 2. UTPAKKING

Se på Bildet 1

- 2.1. Fjern alle materialer som ble brukt til pakking og forsendelse i tråd med gjeldende forskrifter.
- 2.2. Fjern alle elementer av emballasjen.
- 2.3. Sjekk om det ikke har oppstått skader under transport. Hvis maskinen ser ut å være skadd, bør man umiddelbart kontakte butikken der man kjøpte den.

►► 3. BRENNSTOFF

 **OBS: Brenneren fungerer bare på DIESEL eller PARAFIN.**

For å unngå risiko for brann eller eksplosjon, bruk utelukkende diesel eller parafin som brennstoff.

Ikke bruk bensin, nafta, løsemidler, alkohol eller andre lettantennelige midler.

Ved eventuelt problem med diesel ved ekstra lav temperatur, bruk parafin istedenfor diesel.

►► 4. DRIFT PRINSIPPER

Se på Bildet 2

Luft som er nødvendig til å sikre riktig forbrenning er levert til brenner gjennom sentrifugens rotasjon. Luftstrøm kommer ut av brennerens hylse og blander seg med brennstoff som er drysset av en dyse ved høy trykk. Brennstoffet som drysses av dysen er sikret av en elektrisk pumpe som suger brennstoffet fra tanken og skyver det mot dysen.

►► 5. FUNGERING

 **VARSEL: Før slåing på generatoren, les nøye "SIKKERHETSOPPLYSNINGER".**

►► 5.1. GENERATORENS IVERKSETTELSE:

- 5.1.1. Følg alle sikkerhetsinstruksjoner
- 5.1.2. Kontroller om det er brennstoff i tanken.
- 5.1.3. Steng tankens deksel.
- 5.1.4. Koble tilførselskabelen til stikkkontakten (SJEKK SPENNING I "TABELL AV TEKNISKE DATA").
- 5.1.5. Sett "PÅ/AV"-bryteren i „PÅ"-stilling (I) (A Bilde 3). Generatoren bør starte innen noen få sekunder. Hvis det ikke skjer, les tabellen "PROBLEMIDENTIFISERING" (Punktet 10).

- 5.1.6. Sjekk stilling av termostatens knott (C Bilde 3).

P.S.: HVIS GENERATOREN SLÅR SEG AV PÅ GRUNN AV MANGELNDE BRENNSTOFF, SLÅ AV MASKINEN, Fyll TANKEN OG SLÅ PÅ GENERATOREN IGJEN (SE PUNKTET 5.1.).

►► 5.2. SLÅING AV GENERATOREN:

 **VARSEL: IKKE FRAKOBLE TILFØRSELSKABELER ELLER SPENNING INNTIL GENERATOREN KJØLER SEG NED FULLSTENDIG (omtrent 5 minutter).**

- 5.2.1. Sett "PÅ/AV"-bryteren i „AV"-stilling (0) (A Bilde 3).

►► 6. RENSING

BRENNSTOFFSFILTER

Se Bilde 4

RENSING AV BRENNSTOFFSFILTER KAN VISE SEG NØDVENDING AVHENGIG AV BRENNSTOFFET SOM ANVENDES.

- 6.1. Fjern tankens deksel (A Bilde 4).
- 6.2. Trekk ut filteret fra tanken.
- 6.3. Skru av mutteren (B Bilde 4).
- 6.4. Fjern filteret (C Bilde 4).
- 6.5. Rens filteret med ren brennstoff, ved å passe på å ikke skade den.
- 6.6. Monter filteret i tanken igjen.

►► 7. VEDLIKEHOLD OG TRANSPORT

FOR Å GJENNOMFØRE BEST MULIG VEDLIKEHOLD OG/ELLER TRANSPORT, ANBEFALES DET

Å FØLGE DISSE PROSEDYRENE:

- 7.1. Fjern brennstoff fra tanken.
- 7.2. Hvis det befinner seg solide rester i tanken, skjenk ren brennstoff og tømme tanken igjen.
- 7.3. Steng tankens deksel, fjern brennstoffet i tråd med gjeldende forskrifter.
- 7.4. For å gjennomføre riktig vedlikehold anbefales det å holde generatoren jevnt plassert for å unngå brennstoffets lekkasje, oppbevare den i et tørt sted og sikre den mot ytre skader.

►► 8. FEILVISNING

Se på B Bilde 3

FEIL	ÅRSAK	LØSNING
OPERASJONSFEIL		
F0	1. "PÅ/AV"-bryteren er i "PÅ"-stilling (I) når generatoren er koblet til elektrisk strøm	1. Etter frakobling generatoren sett bryteren i "AV"-stilling (0), koble støpselet igjen til stikkkontakten og sett bryteren i „PÅ"-stilling (I)
FOTOCELLENS FEIL		
F1	1. Manglende brennstoff 2. Forurenset brennstoff 3. Forurenset eller skadd fotocelle 4. Forurenset brennstoffsfiler 5. Feil av tenningsinnretning	1. Sett bryteren i "AV"-stilling (0) og fyll tanken 2. Sett bryteren i "AV"-stilling (0), tømme og fyll tanken igjen. Rens filteret med ren brennstoff, ved å passe på å ikke skade den (SE PUNKTET 6) 3. Kontakte senteret for teknisk støtte 4. SE PUNKTET 6 5. Kontakte senteret for teknisk støtte
TEMPERATURSENSORENS FEIL		
F2	1. Avbrutt kabel 2. Skadd sensor	1. Kontakte senteret for teknisk støtte 2. Kontakte senteret for teknisk støtte
TERMOSTATENS FEIL		
F3	1. Indre overvarming 2. Vippesensor	1. Slå av generatoren og vent inntil den kjøler seg ned 2. Plasser ovnen på en flat og stabil overflate
FEIL SPENNING		
F4	1. Feil spenning	1. Sjekk at spenningen er riktig i forhold til anlegget
LO	1. Temperaturen ute lavere enn -5°C	1. Normalbetingelse
CH	1. Kontinuerlig drift	1. Normalbetingelse

►► 9. TIDSPLAN FOR VEDLIKEHOLD

VARSEL: FØR MAN BEGYNNER HVILKE SOM HELST VEDLIKEHOLDSARBEIDER ELLER REPARASJONER, MÅ MAN KOBLE TILFØRSELSKABELN FRA ELEKTRISITET OG FORSIKRE SEG AT GENERATOREN ER NEDKJØLT.

ELEMENT	HYPPIGHET AV VEDLIKEHOLD	VEDLIKEHOLDSPROSEDYRE
Tank	Rens etter 150-200 arbeidstimer eller etter behov	Tømme tanken og spyl den med ren brennstoff
Dyse	Rens eller erstatt én gang i sesongen eller etter behov	Kontakte senteret for teknisk støtte
Fotecelle	Rens én gang i sesonger eller etter beho	Kontakte senteret for teknisk støtte
Brennstoffsfiler	Rens eller erstatt én gang eller to ganger i sesongen eller etter behov	Rens filteret ved å bruke ren brennstoff
Tenningsinnretning	Rens eller erstatt etter 1.000 arbeidstimer eller etter behov	Kontakte senteret for teknisk støtte
Sentrifugens skovler	Rens etter behov	Kontakte senteret for teknisk støtte

►► 10. PROBLEMIDENTIFISERING

PROBLEM	MULIG ÅRSAK	MULIG LØSNING
Generator vill ikke starte	<ol style="list-style-type: none"> 1. Generatoren er blokkert 2. Bryteren er i "AV"-stilling (0) 3. Manglende spenning 4. Frakoblet tilførselskabel 5. Blokkert styringskart 6. Feil stilling av termostat 7. Intervensjon fra temperatursensoren 8. Skadd sikring 	<ol style="list-style-type: none"> 1. Slå generatoren av og på 2. Sett bryteren i "PÅ"-stilling (I) 3A. Koble tilførselskabelen til stikkkontakten på en riktig måte 3B. Sjekk nettinstallasjon 3C. Kontakte senteret for teknisk støtte 4. Kontakte senteret for teknisk støtte 5A. Slå generatoren av og på 5B. Identifiser feil på visningen 5C. Kontakte senteret for teknisk støtte 6. Juster termostaten ved å sette den til høyere temperatur enn arbeidsmiljø 7A. Vent minst ti minutter og prøv å slå på generatoren 7B. Kontakte senteret for teknisk støtte 8. Kontakte senteret for teknisk støtte
Motoren/ pumpen slår seg på men flammen oppstår ikke	<ol style="list-style-type: none"> 1. Manglende brennstoff 2. Forurenset tenningsinnretning 3. Forurenset brennstoffsfilter 4. Forurenset dyse 5. Fotocellene er forurenset, skadd eller feilaktig installert 6. Fremmede substanser i tanken 7. Slitasje av elektroder eller feil avstand mellom dem 	<ol style="list-style-type: none"> 1. Slå av generatoren, fyll tanken med brennstoff og slå på generatoren igjen 2. Kontakte senteret for teknisk støtte 3. Rens filteret ved bruk av ren brennstoff 4. Kontakte senteret for teknisk støtte 5. Kontakte senteret for teknisk støtte 6. Tømme tanken og fyll den igjen med brennstoff 7. Kontakte senteret for teknisk støtte
Sentrifugen er blokkert eller roterer for langsomt	<ol style="list-style-type: none"> 1. Skadd motor 	<ol style="list-style-type: none"> 1. Kontakte senteret for teknisk støtte

OBSERVERA: LÄS NEDANSTÅENDE BRUKSANVISNING INNAN MONTERING, IDRIFTTAGNING ELLER UNDERHÅLL AV GENERATOR. FELAKTIG ANVÄNDNING KAN LEDA TILL ALLVARLIGA SKADOR. NEDANSTÅENDE BRUKSANVISNING SKA BEHÅLLAS FÖR FRAMTIDA BRUK.

►► 1. SÄKERHETSANVISNINGAR (VARNINGAR)

 **OBSERVERA:** Nedanstående utrustning är inte avsedd att användas av personer (inklusive barn) med nedsatt fysisk, sensorisk eller mental förmåga eller personer som saknar erfarenhet såvida de inte är övervakade av en person som ska vara ansvarig för deras säkerhet. Barn ska övervakas för att säkerställa att de inte leker med utrustningen.

 **FARA:** Kolmonoxidförgiftning kan vara dödlig.

De första symtomen på kolmonoxidförgiftning liknar symtom på influensa, med kraftig huvudvärk, yrsel och/eller illamående. Sådana symtom kan orsakas av fel på generatoren. OM SÅDANA SYMTOM INTRÄFFAR, SKA DU GENAST GÅ UT, och senare få generatoren reparerad i ett tekniskt supportcenter.

1.1. LEVERANS:

- 1.1.1. Den personal som ansvarar för leveransen måste vara kvalificerad och veta exakt tillverkarens instruktioner samt de regler som gäller vid säker leverans av generatorer.
- 1.1.2. Använd endast den typ av bränsle som är tydligt angivet på kännemärkets skylt.
- 1.1.3. Innan du tankar, slå av generatoren och vänta tills den kyls ner.
- 1.1.4. Bränsletankar för förvaring av bränsle ska finnas i ett separat utrymme.
- 1.1.5. Alla bränsletankar ska hållas på säkert avstånd från generatoren, enligt definitioner i gällande lag.
- 1.1.6. Bränslen ska förvaras i ett sådant utrymme vars golv inte tillåter att bränslet läcker eller droppar på lådor som finns nedan och som kan antända bränslet.
- 1.1.7. Bränslelagring måste ske i enlighet med gällande regler.

1.2. SÄKERHET:

- 1.2.1. Använd aldrig generatoren i sådana utrymmen där det finns bensin, lösningsmedel eller andra brandfarliga ångor.

- 1.2.2. När du använder generatoren, följ alla lokala förordningar och föreskrifter.
- 1.2.3. Generatorer som används i närheten av presenningar, gardiner eller andra material med liknande beläggning ska placeras på ett säkert avstånd från dem. Användning av brandsäkra beläggningar rekommenderas.
- 1.2.4. Utrustningen ska användas endast i väl ventilerade utrymmen. För att införa frisk luft, ska man se till att det finns ett lämpligt hål, i enlighet med gällande föreskrifter.
- 1.2.5. Driv generatoren enbart på strömförsörjningen med spänning och frekvens som anges på kännemärkets skylt..
- 1.2.6. Använd endast jordade förlängningssladdar med 3-tråd.
- 1.2.7. Minsta tillåtna avstånd mellan generatoren och brandfarliga ämnen är: framsida = 2,5 m; sida, topp och baktill = 1,5 m.
- 1.2.8. För att undvika brandrisk placera den heta generatoren eller den generatoren som fortfarande är igång på ett stabilt och platt golv.
- 1.2.9. Håll husdjur på säkert avstånd från generatoren.
- 1.2.10. När generatoren inte är igång, koppla bort den från vägguttaget.
- 1.2.11. När generatoren styrs av en termostat, kan den sättas igång när som helst.
- 1.2.12. Använd inte generatoren varken i sådana utrymmen som besöks ofta eller i sovrum.
- 1.2.13. Blockera inte luftintaget (på generatorns baksida) eller luftuttaget (generatorns framsida).
- 1.2.14. Om generatoren är het, ansluten till elnätet eller är i drift, ska den inte förflyttas, styras, förses med bränsle eller utsättas för annat underhåll.
- 1.2.15. Kanalisera inte luft varken i generatorns intag eller uttag.
- 1.2.16. Håll lämpligt avstånd mellan generatorns heta delar och brandfarliga eller termiska material (inklusive nätsladden).

- ▶ 1.2.17. Om nätsladden är skadad, bör den bytas ut i ett tekniskt supportcenter för att undvika fara.

▶▶ 2. UPPACKNING

Se Bild 1

- ▶ 2.1. Ta bort alla material som använts till generatorns förpackning och transport, senare ta bort dem i enlighet med gällande föreskrifter.
- ▶ 2.2. Ta bort alla beståndsdelar ur lådan.
- ▶ 2.3. Kontrollera alla eventuella skador som uppstått under transporten. Om generatoren verkar vara skadad, informera omedelbart den punkt där du har köpt den.

▶▶ 3. BRÄNSLE

 **OBSERVERA:** Värmaren fungerar endast på **DIESEL** eller **FOTOGEN**.

För att undvika brandrisk eller explosion, använd endast diesel eller fotogen. Använd aldrig bensin, nafta, lösningsmedel eller andra brännbara bränslen.

Vid problem i ekstremt stark kyla, använd fotogen i stället för diesel.

▶▶ 4. DRIFTPRINCIPER

Se Bild 2

Luft som behövs för att säkerställa korrekt förbränning, genereras av inrerotorns rotation till brännaren. Luftströmmen lämnar brännarröret och blandas med bränslet, som sprutas under högt tryck genom munstycket. Bränslet sprutat genom munstycket skyddas av en elektrisk pump, som suger bränslet från tanken och skjuter det under högt tryck till munstycket.

▶▶ 5. DRIFT

 **OBSERVERA:** Innanduslärp på generatoren, läs ”SÄKERHETSINFORMATIONER” noggrant.

▶ 5.1. GENERATORNS IGÅNGSÄTTNING:

- ▶ 5.1.1. Följ alla säkerhetsföreskrifter.
- ▶ 5.1.2. Kontrollera oljemängden i tanken.
- ▶ 5.1.3. Stäng tanklocket.
- ▶ 5.1.4. Anslut kontakten till elnätet (SE SPÄNNING I ”TABELL ÖVER TEKNISKA DATA”).

- ▶ 5.1.5. Ställ säkerhetsbrytaren ”AV/PÅ” i läge ”PÅ” (I) (A Bild 3). Generatoren bör sätta igång inom några sekunder. Om den inte sätter igång, se avsnittet ”FELSÖKNING” (AVSNITT 10).

- ▶ 5.1.6. Kontrollera läget av rumstermostatvreden (C Bild 3).

P.S.: OM GENERATORN STÄNGS AV PÅ GRUND AV BRIST PÅ BRÄNSLET, STÄNG AV DEN, Fyll BRÄNSLETANKEN OCH SLÅ PÅ GENERATORN IGEN (SE AVSNITT 5.1.).

▶▶ 5.2. GENERATORNS FRÅNKOPPLING:

 **OBSERVERA:** AVBRYT INTE ELÖVERFÖRINGEN OCH KOPPLA INTE NÄTSLADDEN IFRÅN TILLS GENERATORN HAR SVALNAT (ungefär 5 min.).

- ▶ 5.2.1. Ställ säkerhetsbrytaren ”AV/PÅ” i läge ”AV” (0) (A Bild 3).

▶▶ 6. RENGÖRING AV BRÄNSLEFILTER

Se Bild 4

BEROENDE PÅ BRÄNSLEKVALITET, KAN DET VARA NÖDVÄNDIGT ATT RENGÖRA FILTRET.

- ▶ 6.1. Ta bort den propp finns i tanken (A Bild 4).
- ▶ 6.2. Ta bort filtret ur tanken.
- ▶ 6.3. Skruva loss muttern (C Bild 4).
- ▶ 6.4. Ta bort filtret (D Bild 4).
- ▶ 6.5. Rengör filtret med rent bränsle, var noga att du inte skadar filtret.
- ▶ 6.6. Sätt tillbaka filtret i tanken.

▶▶ 7. UNDERHÅLL OCH TRANSPORT

FÖR ATT GENOMFÖRA UNDERHÅLL OCH/ELLER TRANSPORT PÅ DET BÄSTA MÖJLIGA SÄTTET, SKA MAN IAKTTA FÖLJANDE FÖRFARANDET:

- ▶ 7.1. Töm bränsletanken.
- ▶ 7.2. Om det finns rester, håll rent bränsle och töm bränsletanken igen.
- ▶ 7.3. Stäng tanklocket, ta bort bränslet på rätt sätt i enlighet med gällande föreskrifter.
- ▶ 7.4. För att genomföra underhåll av generatoren på ett korrekt sätt, rekommenderas det den hålls i platt läge för att hindra bränsleläckage, förvara generatoren på torr plats och skydda den mot eventuella yttre skador.

►► 8. FEILVISNING

Se på B Bilde 3

FEL	ORSAK	LÖSNING
OPERATIVT FEL		
F0	1. Säkerhetsbrytaren "PÅ/AV" är i läge "PÅ" (I) när generatoren är ansluten till elnätet	1. När du kopplar generatoren ifrån elnätet, ställ säkerhetsbrytaren i läge "AV" (0), återanslut kontakten till elnätet och ställ säkerhetsbrytaren i läge "PÅ" (I)
FEL PÅ FOTOCELLEN		
F1	1. Inget bränsle 2. Smutsigt bränsle 3. Smutsig eller skadad fotocell 4. Smutsigt bränslefilter 5. Fel på tändningen	1. Ställ säkerhetsbrytaren i läge "AV" (0), fyll på bränsletanken 2. Ställ säkerhetsbrytaren i läge "AV" (0) töm och senare fyll på bränsletanken. Rengör filtret med rent bränsle, var noga att du inte skadar filtret (SE AVSNITT 6) 3. Vänd dig till tekniskt supportcenter 4. SE AVSNITT 6 5. Vänd dig till tekniskt supportcenter
FEL PÅ TEMPERATURSENSORN		
F2	1. Avbruten kabel 2. Skadad sensorn	1. Vänd dig till tekniskt supportcenter 2. Vänd dig till tekniskt supportcenter
FEL PÅ TERMOSTATEN		
F3	1. Intern överhettning av generatoren 2. Tippskyddssensor	1. Stäng av generatoren och vänta tills den har svalnat 2. Ställ kaminen på plan och stadig yta
OLÄMPLIG SPÄNNING		
F4	1. Olämplig spänning	1. Kontrollera att anläggningen har korrekt spänning
LO	1. Utomhustemperaturen är under -5°C	1. Normalt skick
CH	1. Kontinuerlig drift	1. Normalt skick

►► 9. FÖREBYGGANDE UNDERHÅLLSSCHEMA

OBSERVERA: INNAN UNDERHÅLL ELLER REPARATION, KOPPLA IFRÅN NÄTSLADDEN UR ELNÄTET OCH SE TILL ATT GENERATORN ÄR KALL.

BESTÅNDSDEL	FREKVENNS AV UNDERHÅLL	UNDERHÅLLSFÖRFARANDE
Bränsletank	Rengör var 150-200 arbetstimmar eller efter behov	Töm och skölj bränsletanken med rent bränsle
Munstycke	Rengör eller byt ut en gång under arbets säsongen eller efter behov	Vänd dig till tekniskt supportcenter
Focell	Rengör en gång under arbets säsongen eller efter behov	Vänd dig till tekniskt supportcenter
Bränslefilter	Rengör eller byt ut två gånger under arbets säsongen eller efter behov	Rengör filtret med rent bränsle
Antändningsanordning	Rengör eller byt ut var 1.000 arbetstimmar eller efter behov	Vänd dig till tekniskt supportcenter
Rotorblad	Rengör efter behov	Vänd dig till tekniskt supportcenter

►► 10. FELSÖKNING

PROBLEM	MÖJLIG ORSAK	MÖJLIG LÖSNING
Generatoren sätter inte igång	<ol style="list-style-type: none"> 1. Blockerad generatoren 2. Säkerhetsbrytaren i läge "AV" (0) 3. Ingen spänning 4. Frånkopplad nätsladd 5. Blockerat styrkort 6. Felaktig inställning av rumstermostaten 7. Signal från temperatursensorn 8. Skadad säkring 	<ol style="list-style-type: none"> 1. Stäng av och slå på generatoren 2. Ställ säkerhetsbrytaren i läge "PÅ" (I) 3A. Anslut nätsladden till vägguttaget på ett korrekt sätt 3B. Kontrollera nätverksinstallation 3C. Vänd dig till tekniskt supportcenter 4. Vänd dig till tekniskt supportcenter 5A. Stäng av och slå på generatoren 5B. Identifiera fel på displayen 5C. Vänd dig till tekniskt supportcenter 6. Justera rumstermostaten, ställ in den vid en temperatur som överstiger arbetsmiljötemperatur 7A. Vänta minst tio minuter och sedan försök att återkomma till tändningsfasen 7B. Vänd dig till tekniskt supportcenter 8. Vänd dig till tekniskt supportcenter
Motor/pump sätter igång men det finns ingen låda	<ol style="list-style-type: none"> 1. Inget bränsle 2. Smutsig antändningsanordning 3. Smutsigt bränslefilter 4. Smutsigt munstycke 5. Fotocellen är smutsig, skadad eller felaktigt installerad 6. Förekomsten av främmande ämnen i tanken 7. Elektroder är slitna eller har placerats på ett felaktigt avstånd 	<ol style="list-style-type: none"> 1. Stäng av generatoren, fyll bränsletanken och slå på generatoren 2. Vänd dig till tekniskt supportcenter 3. Rengör filtret med rent bränsle 4. Vänd dig till tekniskt supportcenter 5. Vänd dig till tekniskt supportcenter 6. Töm och fyll bränsletanken med rent bränsle 7. Vänd dig till tekniskt supportcenter
Rotorn är blockerad eller roterar för långsamt	<ol style="list-style-type: none"> 1. Skadad motor 	<ol style="list-style-type: none"> 1. Vänd dig till tekniskt supportcenter

WAŻNE: NINIEJSZĄ INSTRUKCJĘ NALEŻY PRZECZYTAĆ PRZED PRZYSTĄPIENIEM DO MONTAŻU, URUCHOMIENIA LUB KONSERWACJI GENERATORA. NIEPRAWIDŁOWE UŻYTKOWANIE GENERATORA MOŻE SPOWODOWAĆ POWAŻNE OBRAŻENIA. NINIEJSZA INSTRUKCJA WINNA BYĆ PRZECHOWYWANA W CELU PÓŹNIEJSZYCH KONSULTACJI.

▶▶ 1. INFORMACJE DOTYCZĄCE BEZPIECZEŃSTWA (OSTRZEŻENIA)

 **WAŻNE:** Niniejsze urządzenie nie jest przeznaczone do użytku przez osoby (włączając dzieci) o mniejszej sprawności fizycznej, sensorycznej i umysłowej, lub przez osoby nie posiadające doświadczenia chyba, że byłyby nadzorowane przez osobę odpowiedzialną za ich bezpieczeństwo. Aby mieć pewność, że dzieci nie bawią się sprzętem, muszą znajdować się pod opieką.

 **NIEBEZPIECZEŃSTWO:** **Zatrucie tlenkiem węgla może okazać się śmiertelne.**

Pierwsze objawy zatrucia tlenkiem węgla przypominają objawy grypy, z silnymi bólami głowy, zawrotami głowy i/lub nudnościami. Takie symptomy mogą być spowodowane wadliwym działaniem generatora. W PRZYPADKU WYSTĄPIENIA TEGO TYPU OBJAWÓW, NALEŻY NIEZWŁOCZNIE WYJŚĆ NA ZEWNĄTRZ, a następnie zlecić naprawę generatora centrum pomocy technicznej.

1.1. DOSTAWA:

- ▶ 1.1.1. Personel odpowiedzialny za dostawę, musi być wykwalifikowany oraz musi dokładnie znać instrukcje producenta oraz obowiązujące przepisy w zakresie bezpiecznego dostarczania generatorów.
- ▶ 1.1.2. Należy używać tylko typ paliwa wyraźnie określony na tabliczce znamionowej generatora.
- ▶ 1.1.3. Przed uzupełnieniem paliwa, wyłączyć generator i poczekać do jego schłodzenia.
- ▶ 1.1.4. Cysterny do przechowywania paliwa muszą znajdować się w odrębnym obiekcie.
- ▶ 1.1.5. Wszystkie zbiorniki paliwa muszą znajdować się w bezpiecznej odległości od generatora, określonej przez obowiązujące przepisy.
- ▶ 1.1.6. Paliwo powinno być przechowywane w pomieszczeniach, w których podłogi nie pozwolą na przeniknięcie paliwa i jego kapanie na zlokalizowane niżej płomienie, które mogą spowodować zapalenie paliwa.
- ▶ 1.1.7. Przechowywanie paliwa musi odbywać się zgodnie z obowiązującymi przepisami.

1.2. BEZPIECZEŃSTWO:

- ▶ 1.2.1. Nigdy nie używać generatora w pomieszczeniach, w których znajduje się benzyna, rozpuszczalniki do farb lub inne łatwopalne opary.

- ▶ 1.2.2. Podczas użytkowania generatora, należy przestrzegać wszystkich lokalnych rozporządzeń i przepisów.
- ▶ 1.2.3. Generatory używane w bliskiej odległości od plandek, zasłon lub innych materiałów o podobnym pokryciu, muszą być umieszczone w bezpiecznej od nich odległości. Zaleca się również stosowanie ognioochronnych pokryć.
- ▶ 1.2.4. Urządzenie stosować wyłącznie w dobrze wentylowanych pomieszczeniach. W celu wprowadzenia świeżego powietrza, należy zapewnić odpowiedni otwór, zgodnie z obowiązującymi przepisami
- ▶ 1.2.5. Generator należy zasiląć jedynie prądem o napięciu i częstotliwości określonych na tabliczce znamionowej generatora.
- ▶ 1.2.6. Używać wyłącznie 3 żyłowych przedłużaczy odpowiednio uziemionych.
- ▶ 1.2.7. Minimalne odległości bezpieczeństwa, pomiędzy generatorem a substancjami łatwopalnymi są następujące: wyjście przednie = 2,5 m; boczne, u góry i z tyłu = 1,5 m.
- ▶ 1.2.8. Aby uniknąć ryzyka pożaru, gorący lub działający generator należy umieścić na stabilnej i wypoziomowanej podłodze.
- ▶ 1.2.9. Zwierzęta należy trzymać w bezpiecznej odległości od generatora.
- ▶ 1.2.10. Podczas przestoju generatora, należy go odłączyć od gniazdka sieciowego.
- ▶ 1.2.11. Przy sterowaniu przez termostat, generator może być uruchomiony w dowolnym momencie.
- ▶ 1.2.12. Nie używać generatora w pomieszczeniach często uczęszczanych, ani w sypialniach.
- ▶ 1.2.13. Nie należy blokować wlotu powietrza (strona tylna urządzenia) lub wylotu powietrza (z przodu) generatora.
- ▶ 1.2.14. Gdy generator jest gorący lub podłączony do sieci elektrycznej, lub też jest w trakcie działania, nie należy go przemieszczać, sterować nim, zaopatrywać w paliwo ani poddawać jakiegokolwiek innej konserwacji.
- ▶ 1.2.15. Nie kanalizować powietrza ani we wlocie ani w wyjściu generatora.
- ▶ 1.2.16. Zachować odpowiednią odległość pomiędzy gorącymi elementami generatora a materiałami łatwopalnymi lub termicznymi (włączając przewód zasilający).
- ▶ 1.2.17. W przypadku uszkodzenia przewodu zasilającego, aby zapobiec wszelkim zagrożeniom, należy go wymienić w centrum obsługi technicznej.

▶▶ 2. ROZPAKOWYWANIE

Patrz Rys. 1

- ▶ 2.1. Usunąć wszystkie zastosowane materiały do opakowania i przesyłki generatora, a następnie usunąć je zgodnie z obowiązującymi przepisami.
- ▶ 2.2. Usunąć wszystkie elementy z pudła.
- ▶ 2.3. Sprawdzić ewentualne uszkodzenia powstałe podczas transportu. Jeśli generator wydaje się uszkodzony, niezwłocznie poinformować o tym punkt, w którym został nabyty.

▶▶ 3. PALIWO

 **UWAGA: Generator działa jedynie na paliwo DIESEL lub KEROSENE.**

Aby uniknąć zagrożenia pożarem lub wybuchem, stosować wyłącznie paliwo diesel lub kerosene, Nie stawać nigdy benzyny, nafty, rozpuszczalników do farb, alkoholu lub innych łatwopalnych paliw. W przypadku bardzo niskich temperatur, stosować nietoksyczne dodatki przeciw zamarzaniu

▶▶ 4. ZASADY DZIAŁANIA

Patrz Rys. 2

Powietrze niezbędne do zapewnienia prawidłowego spalania, wytwarzane jest przez obrót wewnętrznego wirnika do palnika. Strumień powietrza wychodzi z tulei palnika i miesza się z paliwem, które rozpylane jest przez dyszę pod wysokim ciśnieniem. Paliwo rozpylone przez dyszę zabezpiecza pompa elektryczna, która odsysa paliwo ze zbiornika i popycha je pod wysokim ciśnieniem do dyszy.

▶▶ 5. DZIAŁANIE

 **UWAGA: Przed włączeniem generatora, uważnie przeczytać "INFORMACJE NA TEMAT BEZPIECZEŃSTWA".**

▶▶ 5.1. URUCHAMIANIE GENERATORA:

- ▶ 5.1.1. Przestrzegać wszystkich instrukcji dotyczących bezpieczeństwa.
- ▶ 5.1.2. Sprawdzić obecność paliwa w zbiorniku.
- ▶ 5.1.3. Zamknąć korek zbiornika.
- ▶ 5.1.4. Podłączyć wtyczkę zasilania pod sieć elektryczną (PATRZ NAPIĘCIE W "TABELI DANYCH TECHNICZNYCH").
- ▶ 5.1.5. Wyłącznik "ON/OFF" umieścić w pozycji "ON" (I) (A Rys. 3). Generator powinien uruchomić się w ciągu kilku sekund. Jeśli jednak to nie nastąpi, odnieść się do paragrafu "IDENTYFIKACJA PROBLEMU" (Parag. 10).
- ▶ 5.1.6. Sprawdzić położenie pokrętki termostatu pokojowego (C Rys. 3).

P.S.: W PRZYPADKU WYŁĄCZENIA SIĘ GENERATORA SPOWODOWANEGO WYCZERPANIEM SIĘ PALIWA, WYŁĄCZYĆ URZĄDZENIE, NAPEŁNIĆ ZBIORNIK I PONOWNIE WŁĄCZYĆ GENERATOR (PATRZ PARAG. 5.1.).

▶▶ 5.2. WYŁĄCZANIE GENERATORA:

 **UWAGA: NIE ODCINAĆ NAPIĘCIA ANI NIE ODŁĄCZAĆ KABLA ZASILAJĄCEGO AŻ DO CAŁKOWITEGO SCHŁODZENIA GENERATORA (około 5 min.).**

- ▶ 5.2.1. Wyłącznik "ON/OFF" umieścić w pozycji "OFF" (0) (A Rys. 3).

▶▶ 6. CZYSZCZENIE FILTRA PALIWA

Patrz Rys. 4

W ZALEŻNOŚCI OD JAKOŚCI STOSOWANEGO PALIWA, MOŻE OKAZAĆ SIĘ KONIECZNE OCZYSZCZANIE FILTRA.

- ▶ 6.1. Usunąć korek znajdujący się na zbiorniku (A Rys. 4).
- ▶ 6.2. Wyjąć filtr ze zbiornika.
- ▶ 6.3. Odkręcić nakrętkę (B Rys. 4).
- ▶ 6.4. Usunąć filtr (C Rys. 4).
- ▶ 6.5. Wyczyścić filtr czystym paliwem, uważając aby go nie uszkodzić.
- ▶ 6.6. Ponownie zamontować filtr w zbiorniku.

▶▶ 7. KONSERWACJA I TRANSPORT W CELU PRZEPROWADZENIA MOŻLIWIE NAJLEPIEJ KONSERWACJI I/LUB TRANSPORTU, ZALECA SIĘ PRZESTRZEGANIE NASTĘPUJĄCEJ PROCEDURY:

- ▶ 7.1. Opróżnić zbiornik z paliwa.
- ▶ 7.2. W przypadku stwierdzenia obecności resztek, wlać czyste paliwo i ponownie opróżnić zbiornik.
- ▶ 7.3. Zamknąć korek zbiornika, zlikwidować paliwo w sposób prawidłowy i zgodny z obowiązującymi przepisami.
- ▶ 7.4. W celu prawidłowego przeprowadzenia konserwacji generatora, zaleca się utrzymanie go w pozycji wyzpoziomowanej, aby zabezpieczyć przed wyciekami paliwa, przechowywać go w suchym miejscu i zabezpieczyć przed ewentualnymi uszkodzeniami zewnętrznymi.

►► 8. BŁĘDY WYŚWIETLACZA
Patrz B Rys. 3

BŁĄD	PRZYCZYNA	ROZWIĄZANIE
BŁĄD OPERACYJNY		
F0	1. Wyłącznik "ON/OFF" jest w pozycji "ON" (I) kiedy generator zostaje podłączony do sieci elektrycznej	1. Po odłączeniu generatora od sieci elektrycznej ustawić wyłącznik w pozycji "OFF" (0), ponownie podłączyć wtyczkę do sieci elektrycznej i umieścić wyłącznik w pozycji "ON" (I)
BŁĄD FOTOKOMÓRKI		
F1	1. Brak paliwa 2. Paliwo zanieczyszczone 3. Fotokomórka zanieczyszczona lub uszkodzona 4. Filtr paliwa zanieczyszczony 5. Błąd zapłonu	1. Umieścić wyłącznik w pozycji "OFF" (0), napełnić zbiornik paliwem 2. Umieścić wyłącznik w pozycji "OFF" (0) opróżnić a następnie ponownie napełnić zbiornik paliwa. Wyczyścić filtr czystym paliwem, uważając aby go nie uszkodzić (PATRZ PARAG. 6) 3. Zwrócić się do centrum obsługi technicznej 4. PATRZ PARAG. 6 5. Zwrócić się do centrum obsługi technicznej
BŁĄD CZUJNIKA KONTROLI TEMPERATURY		
F2	1. Kabel przerwany 2. Uszkodzony czujnik	1. Zwrócić się do centrum obsługi technicznej 2. Zwrócić się do centrum obsługi technicznej
BŁĄD TERMOSTATU		
F3	1. Wewnętrzne przegrzanie generatora 2. Czujnik zapobiegający przewróceniu	1. Wyłączyć generator odczekać do jego całkowitego schłodzenia 2. Piec należy ustawić na płaskiej i stabilnej powierzchni
NIEPRAWIDŁOWE NAPIĘCIE		
F4	1. Nieprawidłowe napięcie	1. Sprawdzić czy w instalacji jest prawidłowe napięcie
LO	1. Temperatura zewnętrzna poniżej -5°C	1. Warunek normalny
CH	1. Ciągła praca	1. Warunek normalny

pl

►► 9. HARMONOGRAM KONSERWACJI ZAPOBIEGAWCZEJ

UWAGA: PRZED PRZYSTĄPIENIEM DO JAKIEJKOLWIEK CZYNNOŚCI KONSERWACYJNEJ LUB NAPRAWCZEJ, ODŁĄCZYĆ KABEL ZASILAJĄCY OD SIECI ELEKTRYCZNEJ ORAZ UPEWNIĆ SIĘ, ŻE GENERATOR JEST ZIMNY.

ELEMENT	CZĘSTOTLIWOŚĆ KONSERWACJI	PROCEDURA KONSERWACJI
Zbiornik paliwa	Czyścić co 150-200 godzin pracy lub w zależności od potrzeb	Opróżnić i przepłukać zbiornik używając w tym celu czystego paliwa
Dysza	Wyczyścić lub wymienić jeden raz w trakcie jednego sezonu pracy lub w zależności od potrzeby	Zwrócić się do centrum obsługi technicznej
Fotokomórka	Czyścić raz w trakcie sezonu pracy lub w zależności od potrzeby	Zwrócić się do centrum obsługi technicznej
Filtr paliwa	Czyścić lub wymienić dwa razy w trakcie jednego sezonu pracy lub w zależności od potrzeb	Wyczyścić filtr paliwa używając w tym celu czystego paliwa
Urządzenie zapłonowe	Czyścić lub wymieniać co 1.000 godzin pracy, lub w zależności od potrzeb	Zwrócić się do centrum obsługi technicznej
Łopatki wirnika	Czyścić w zależności od potrzeby	Zwrócić się do centrum obsługi technicznej

►► 10. IDENTYFIKACJA PROBLEMU

PROBLEM	MOŻLIWA PRZYCZYNA	MOŻLIWE ROZWIĄZANIE
Generator nie uruchamia się	<ol style="list-style-type: none"> 1. Zablokowany generator 2. Wyłącznik znajduje się w pozycji "OFF" (0) 3. Brak napięcia 4. Odłączony kabel zasilający 5. Zablokowana karta sterowania 6. Błędne ustawienie termostatu pokojowego 7. Interwencja czujnika temperatury 8. Uszkodzony bezpiecznik 	<ol style="list-style-type: none"> 1. Wyłączyć i ponownie włączyć generator 2. Wyłącznik umieścić w pozycji "ON" (I) 3A. Wprowadzić prawidłowo kabel zasilający do gniazdka sieci elektrycznej 3B. Sprawdzić instalację sieciową 3C. Zwrócić się do centrum obsługi technicznej 4. Zwrócić się do centrum obsługi technicznej 5A. Wyłączyć i ponownie włączyć generator 5B. Zidentyfikować błąd na wyświetlaczu 5C. Zwrócić się do centrum obsługi technicznej 6. Wyregulować termostat pokojowy, ustawiając go w temperaturze wyższej od temperatury środowiska pracy 7A. Odczekać co najmniej dziesięć minut, a następnie ponownie spróbować przejść do fazy zapłonu 7B. Zwrócić się do centrum obsługi technicznej 8. Zwrócić się do centrum obsługi technicznej
Silnik/pompa uruchamia się ale płomień nie zostaje wzniecony	<ol style="list-style-type: none"> 1. Brak paliwa 2. Urządzenie zapłonowe zanieczyszczone 3. Zanieczyszczony filtr paliwa 4. Zanieczyszczona dysza 5. Fotokomórka jest zanieczyszczona, uszkodzona lub została nieprawidłowo zainstalowana 6. Obecność obcych substancji w zbiorniku 7. Zużyte elektrody lub ustawione w błędnej odległości 	<ol style="list-style-type: none"> 1. Wyłączyć generator, napełnić zbiornik paliwem i ponownie włączyć generator 2. Zwrócić się do centrum obsługi technicznej 3. Wyczyścić filtr przy użyciu czystego paliwa 4. Zwrócić się do centrum obsługi technicznej 5. Zwrócić się do centrum obsługi technicznej 6. Opróżnić i ponownie napełnić zbiornik czystym paliwem 7. Zwrócić się do centrum obsługi technicznej
Wirnik jest zablokowany lub obraca się zbyt wolno	<ol style="list-style-type: none"> 1. Uszkodzony silnik 	<ol style="list-style-type: none"> 1. Zwrócić się do centrum obsługi technicznej

ВАЖНО: НАСТОЯЩЕЕ РУКОВОДСТВО СЛЕДУЕТ СОБЛЮДАТЬ ПЕРЕД ТЕМ, КАК ПРИСТУПИТЬ К МОНТАЖУ, ЗАПУСКУ ИЛИ ПРОФИЛАКТИКЕ ГЕНЕРАТОРА. НЕПРАВИЛЬНАЯ ЭКСПЛУАТАЦИЯ ГЕНЕРАТОРА МОЖЕТ ПРИВЕСТИ К СЕРЬЕЗНЫМ ТРАВМАМ. НАСТОЯЩЕЕ РУКОВОДСТВО СЛЕДУЕТ ХРАНИТЬ ДЛЯ ПОСЛЕДУЮЩИХ КОНСУЛЬТАЦИЙ.

▶▶ 1. ИНФОРМАЦИЯ ПО БЕЗОПАСНОСТИ (ПРЕДОСТЕРЕЖЕНИЯ)

 **ВАЖНО:** Настоящее устройство не предназначено для эксплуатации людьми (включая детей) с меньшим физическим и сенсорным развитием или ясностью ума, а также лицами, не имеющими опыта, за исключением ситуации, когда они находятся под наблюдением лиц, ответственных за их безопасность. Для того, чтобы быть уверенным, что дети не играют с оборудованием, они должны находиться под надзором.

 **ОПАСНОСТЬ:** Отравление окисью углерода может оказаться смертельным.

Первые симптомы отравления окисью углерода напоминают симптомы гриппа, с сильной болью головы, головокружениями и/или тошнотой. Такие симптомы могут быть вызваны неправильным действием генератора. В СЛУЧАЕ ПОЯВЛЕНИЯ ТАКИХ СИМПТОМОВ СЛЕДУЕТ НЕМЕДЛЕННО ВЫЙТИ НАРУЖУ, а затем поручить ремонт генератора центру технической помощи.

1.1. ДОСТАВКА:

- ▶ 1.1.1. Персонал, ответственный за доставку, должен быть квалифицированным и должен точно знать инструкции производителя и действующие положения в области безопасной доставки генераторов.
- ▶ 1.1.2. Следует использовать только тот тип топлива, который четко указан на щитке генератора.
- ▶ 1.1.3. Перед дополнением топлива выключите генератор и подождите до его охлаждения.
- ▶ 1.1.4. Цистерны для хранения топлива должны находиться в отдельном объекте.
- ▶ 1.1.5. Все топливные баки должны находиться вблизи генератора, на расстоянии, определенном действующими законоположениями.
- ▶ 1.1.6. Топливо должно храниться в помещениях, в которых полы не позволяют на проникание топлива и его капанье на расположенное ниже пламя, что может вызвать воспламенение топлива.
- ▶ 1.1.7. Хранение топлива должно осуществляться согласно действующим законоположениям.

1.2. БЕЗОПАСНОСТЬ:

- ▶ 1.2.1. Никогда не используйте генератор в помещениях, в которых находится бензин, растворители для красок или другие легковоспламеняемые испарения.

- ▶ 1.2.2. Во время эксплуатации генератора следует соблюдать все локальные распоряжения и положения.
- ▶ 1.2.3. Генераторы, используемые вблизи тентов, занавесок или других материалов с похожим покрытием, должны быть размещены на безопасном от них расстоянии. Рекомендуется применять огнезащитные покрытия.
- ▶ 1.2.4. Устройство можно использовать только в хорошо проветриваемых помещениях. Для входа свежего воздуха следует обеспечить соответствующее отверстие, согласно действующим положениям.
- ▶ 1.2.5. Генератор следует питать только током с напряжением и частотой, определенными на щитке генератора.
- ▶ 1.2.6. Использовать исключительно 3-жильные удлинители с соответствующим заземлением.
- ▶ 1.2.7. Минимальные расстояния безопасности между генератором и легковоспламеняющимися веществами следующие: передний выход = 2,5 м; боковой выход, верхняя и задняя часть = 1,5 м.
- ▶ 1.2.8. Во избежание риска пожара горячий или действующий генератор следует поместить на стабильном и ровном полу.
- ▶ 1.2.9. Животные следует держать на безопасном расстоянии от генератора.
- ▶ 1.2.10. Во время простоя генератора следует его отключить от сетевого гнезда.
- ▶ 1.2.11. При управлении посредством термостата генератор может быть включен в произвольный момент.
- ▶ 1.2.12. Не использовать генератор в часто посещаемых помещениях или в спальнях.
- ▶ 1.2.13. Нельзя блокировать впуск воздуха (задняя сторона устройства) или выход воздуха (спереди) генератора.
- ▶ 1.2.14. Когда генератор горячий или подключен к электросети либо работает, нельзя его перемещать, управлять им, оснащать каким-либо топливом или поддавать какой-либо другой профилактике.
- ▶ 1.2.15. Не регулировать воздух на входе или на выходе генератора.
- ▶ 1.2.16. Соблюдать соответствующее расстояние между горячими элементами генератора и легковоспламеняемыми или термическими (включая провод питания).
- ▶ 1.2.17. В случае повреждения провода питания, для предотвращения опасности, следует поменять его в центре технического обслуживания.

▶▶ 2. РАСПАКОВКА

См. Рис. 1

- ▶ 2.1. Удалить все использованные для упаковки и транспортировки генератора материалы, а затем удалить их согласно действующим положениям.
- ▶ 2.2. Удалить все элементы из коробки.
- ▶ 2.3. Проверить возможные повреждения, образовавшиеся во время транспортировки. Если генератор создает впечатление поврежденного, немедленно сообщите об этом в точке, в которой он был приобретен.

▶▶ 3. ТОПЛИВО

 **ВНИМАНИЕ:** Генератор действует только на ДИЗЕЛЕ или КЕРОСИНЕ.

Во избежание угрозы пожара или взрыва следует применять исключительно дизельное топливо или керосин. Никогда не используйте бензина, нефти, растворителей для красок, спирта или другого горючего топлива. В случае очень низких температур следует применять нетоксические добавки от замерзания.

▶▶ 4. ПРИНЦИП ДЕЙСТВИЯ

См. Рис. 2

Воздух, необходимый для обеспечения правильного сгорания, производится посредством вращения внутреннего ротора до горелки. Струя воздуха выходит из втулки горелки и смешивается с топливом, которое распыляется соплом под высоким давлением. Топливо, распыленное соплом, предохраняется электрическим насосом, который отсасывает топливо из резервуара и проталкивает его под высоким давлением в сопло.

▶▶ 5. ДЕЙСТВИЕ

 **ВНИМАНИЕ:** Перед включением генератора следует внимательно прочитать “ИНФОРМАЦИЮ О БЕЗОПАСНОСТИ”.

▶▶ 5.1. ЗАПУСК ГЕНЕРАТОРА:

- ▶ 5.1.1. Соблюдать все инструкции по безопасности.
- ▶ 5.1.2. Проверить наличие топлива в баке.
- ▶ 5.1.3. Закрыть пробку резервуара.
- ▶ 5.1.4. Подключить штепсель питания в электрическую сеть (СМ. НАПРЯЖЕНИЕ В “ТАБЛИЦЕ ТЕХНИЧЕСКИХ ДАННЫХ”).
- ▶ 5.1.5. Выключатель “ON/OFF” поместить в позиции “ON” (I) (А Рис. 3). Генератор должен включиться в течение нескольких секунд. Если этого не произойдет, обратиться к параграфу “ИДЕНТИФИКАЦИЯ ПРОБЛЕМЫ” (Параграф 10).

- ▶ 5.1.6. Проверить положение регулировочной ручки комнатного термостата (С Рис. 3).

P.S.: В СЛУЧАЕ ВЫКЛЮЧЕНИЯ ГЕНЕРАТОРА, ВЫЗВАННОГО ОТСУТСТВИЕМ ТОПЛИВА, ВЫКЛЮЧИТЬ УСТРОЙСТВО, НАПОЛНИТЬ РЕЗЕРВУАР И СНОВА ВКЛЮЧИТЬ ГЕНЕРАТОР (СМ. ПАРАГРАФ 5.1.).

▶▶ 5.2. ВЫКЛЮЧЕНИЕ ГЕНЕРАТОРА:

 **ВНИМАНИЕ:** НЕ ОТСЕКАТЬ НАПРЯЖЕНИЕ И НЕ ОТКЛЮЧАТЬ ПИТАЮЩИЙ КАБЕЛЬ ДО ПОЛНОГО ОХЛАЖДЕНИЯ ГЕНЕРАТОРА (около 5 мин).

- ▶ 5.2.1. Выключатель “ON/OFF” поместить в позиции “OFF” (0) (А Рис. 3).

▶▶ 6. ОЧИСТКА ТОПЛИВНОГО ФИЛЬТРА

См. Рис. 4

В ЗАВИСИМОСТИ ОТ КАЧЕСТВА ПРИМЕНЕННОГО ТОПЛИВА МОЖЕТ ОКАЗАТЬСЯ, ЧТО НЕОБХОДИМО ОЧИСТИТЬ ФИЛЬТР.

- ▶ 6.1. Удалить пробку, находящуюся на баке (А Рис. 4).
- ▶ 6.2. Вынуть фильтр из резервуара.
- ▶ 6.3. Открутить гайку (В Рис. 4).
- ▶ 6.4. Удалить фильтр (С Рис. 4).
- ▶ 6.5. Очистить фильтр чистым топливом, обращая внимание на то, чтобы его не повредить.
- ▶ 6.6. Снова установить фильтр в резервуаре.

▶▶ 7. ПРОФИЛАКТИКА И ТРАНСПОРТИРОВКА

ДЛЯ ВЫПОЛНЕНИЯ ПО ВОЗМОЖНОСТИ НАИЛУЧШЕЙ ПРОФИЛАКТИКИ И/ИЛИ ТРАНСПОРТА, РЕКОМЕНДУЕТСЯ СОБЛЮДАТЬ СЛЕДУЮЩИЕ ПРОЦЕДУРЫ:

- ▶ 7.1. Опорожнить топливный бак.
- ▶ 7.2. В случае обнаружения остатков, влить чистое топливо и снова опорожнить резервуар.
- ▶ 7.3. Закрыть пробку резервуара, ликвидировать топливо правильным способом, соответствующим действующим законодательствам.
- ▶ 7.4. Для правильного выполнения профилактики генератора рекомендуется содержать его в горизонтальной позиции, для предохранения от вытекания топлива, хранить в сухом месте и предохранять от возможных внешних повреждений.

►► 8. ОШИБКИ ДИСПЛЕЯ
См. В Рис. 3

ОШИБКА	ПРИЧИНА	РЕШЕНИЕ
ОПЕРАЦИОННАЯ ОШИБКА		
F0	1. Выключатель "ON/OFF" находится в позиции "ON" (I) когда генератор подключен к электрической сети	1. После отключения генератора от электрической сети установить выключатель в позицию "OFF" (0), повторно подключить штепсель к электрической сети и поместить выключатель в позицию "ON" (I)
ОШИБКА ФОТОЭЛЕМЕНТА		
F1	1. Отсутствие топлива 2. Загрязненное топливо 3. Загрязненный или поврежденный фотоэлемент 4. Фильтр топлива загрязнен 5. Ошибка воспламенения	1. Установить выключатель в позицию "OFF" (0), наполнить бак топливом 2. Установить выключатель в позицию "OFF" (0), опорожнить, а затем повторно наполнить бак топливом. Очистить фильтр чистым топливом, обращая внимание на то, чтобы его не повредить (СМ. ПАРАГРАФ 6) 3. Обратиться в центр технического обслуживания 4. СМ. ПАРАГРАФ 6 5. Обратиться в центр технического обслуживания
ОШИБКА ДАТЧИКА КОНТРОЛЯ ТЕМПЕРАТУРЫ		
F2	1. Обрыв провода 2. Поврежденный датчик	1. Обратиться в центр технического обслуживания 2. Обратиться в центр технического обслуживания
ОШИБКА ТЕРМОСТАТА		
F3	1. Внутреннее перегревание генератора 2. Датчик против опрокидывания	1. Выключить генератор, подождать до его полного охлаждения 2. Установить нагреватель на ровную и устойчивую поверхность
НЕПОДХОДЯЩЕЕ НАПРЯЖЕНИЕ		
F4	1. неподходящее напряжение	1. Проверить правильность напряжения вашей установки
LO	1. Наружная температура ниже -5°C	1. Нормальное условие
CH	1. Время непрерывной работы	1. Нормальное условие

►► 9. ГРАФИК ПРОФИЛАКТИКИ

ВНИМАНИЕ: ПЕРЕД НАЧАЛОМ КАКОГО-ЛИБО ДЕЙСТВИЯ ПО ПРОФИЛАКТИКЕ ИЛИ РЕМОНТА, ОТКЛЮЧИТЬ ПИТАЮЩИЙ КАБЕЛЬ ОТ ЭЛЕКТРИЧЕСКОЙ СЕТИ И УБЕДИТЬСЯ, ЧТО ГЕНЕРАТОР ХОЛОДНЫЙ.

ЭЛЕМЕНТ	ЧАСТОТА ПРОФИЛАКТИКИ	ПРОЦЕДУРА ПРОФИЛАКТИКИ
Топливный бак	Чистить раз на 150-200 часов работы или по необходимости	Опорожнить и промыть бак, используя для этого чистое топливо
Сопло	Очистить или заменить один раз во время одного сезона работы или в зависимости от нужд	Обратиться в центр технического обслуживания
Фотоэлемент	Очистить один раз во время сезона работы или в зависимости от нужд	Обратиться в центр технического обслуживания
Топливный фильтр	Очистить или заменить два раза во время одного сезона работы или в зависимости от нужд	Очистить топливный фильтр, используя для этого чистое топливо
Зажигательное устройство	Чистить или заменять раз на 1.000 часов работы или по необходимости	Обратиться в центр технического обслуживания
Лопастей ротора	Очистить по необходимости	Обратиться в центр технического обслуживания

►► 10. ИДЕНТИФИКАЦИЯ ПРОБЛЕМЫ

ПРОБЛЕМА	ВОЗМОЖНАЯ ПРИЧИНА	ВОЗМОЖНОЕ РЕШЕНИЕ
Генератор не включается	<ol style="list-style-type: none"> 1. Заблокирован генератор 2. Выключатель находится в позиции "OFF" (0) 3. Отсутствие напряжения 4. Отключен питающий кабель 5. Заблокирована карта управления 6. Ошибочная установка комнатного термостата 7. Вмешательство датчика температуры 8. Поврежденный предохранитель 	<ol style="list-style-type: none"> 1. Выключить и повторно включить генератор 2. Выключатель установить в позицию "ON" (I) 3A. Ввести правильно питающий кабель в электрическую розетку 3B. Проверить сетевую проводку 3C. Обратиться в центр технического обслуживания 4. Обратиться в центр технического обслуживания 5A. Выключить и повторно включить генератор 5B. Определить ошибку на дисплее 5C. Обратиться в центр технического обслуживания 6. Отрегулировать комнатный термостат, устанавливая его в температуре выше, чем температура рабочей среды 7A. Подождать, по крайней мере, десять минут, а затем повторно попробовать перейти к фазе зажигания 7B. Обратиться в центр технического обслуживания 8. Обратиться в центр технического обслуживания
Двигатель/насос включается, но пламень не загорается	<ol style="list-style-type: none"> 1. Отсутствие топлива 2. Зажигательное устройство загрязнено 3. Загрязнен топливный фильтр 4. Загрязненное сопло 5. Фотоэлемент загрязнен, поврежден или был неправильно установлен 6. Наличие инородного вещества в баке 7. Изношенные электроды или установленные на ошибочном расстоянии 	<ol style="list-style-type: none"> 1. Выключить генератор, наполнить бак топливом и снова включить генератор 2. Обратиться в центр технического обслуживания 3. Очистить фильтр, используя чистое топливо 4. Обратиться в центр технического обслуживания 5. Обратиться в центр технического обслуживания 6. Опорожнить и снова наполнить резервуар чистым топливом 7. Обратиться в центр технического обслуживания
Ротор заблокирован или вращается слишком медленно	<ol style="list-style-type: none"> 1. Поврежденный двигатель 	<ol style="list-style-type: none"> 1. Обратиться в центр технического обслуживания

Срок эксплуатации оборудования 5 лет.

DŮLEŽITÉ: PŘED ZAHÁJENÍM MONTÁŽE, ÚDRŽBY A PŘED SPUŠTĚNÍM GENERÁTORU SI POZORNĚ PŘEČTĚTE TENTO NÁVOD. NESPRÁVNÉ POUŽÍVÁNÍ GENERÁTORU MŮŽE ZPŮSOBIT VÁŽNÝ ÚRAZ. TENTO NÁVOD USCHOVEJTE PRO PŘÍPAD POZDĚJŠÍHO NAHLÉDNUTÍ.

►► 1. BEZPEČNOSTNÍ INFORMACE (UPOZORNĚNÍ)

⚠ DŮLEŽITÉ: Tento přístroj nesmí používat osoby (včetně dětí) s omezenými pohybovými, smyslovými a mentálními schopnostmi ani osoby bez potřebných zkušeností, pokud nejsou pod dozorem osoby odpovídající za jejich bezpečnost. Hlídejte děti, aby si s přístrojem nehrály.

⚠ NEBEZPEČÍ: Otrava oxidem uhelnatým může být smrtelná.

První příznaky otravy oxidem uhelnatým připomínají příznaky chřipky se silnou bolestí hlavy, závratěmi a/nebo nevolností. Tyto příznaky mohou být způsobeny špatnou funkcí generátoru. POKUD SE TYTO PŘÍZNAKY OBJEVÍ, JE POTŘEBA OKAMŽITĚ VYJÍT VEN Z MÍSTNOSTI a poté svěřit opravu přístroje servisnímu centru.

1.1. DODÁVKA:

- 1.1.1. Personál odpovědný za dodávku musí být kvalifikovaný a musí důkladně znát návod výrobce a platné předpisy v oblasti bezpečné dodávky generátorů.
- 1.1.2. Používejte pouze typ paliva výrazně uvedený na výrobním štítku generátoru.
- 1.1.3. Před doplňováním paliva generátor vypněte a počkejte, až vychladne.
- 1.1.4. Cisterny pro skladování paliva se musí nacházet v jiném objektu.
- 1.1.5. Všechny palivové nádrže se musí nacházet v bezpečné vzdálenosti od generátoru, kterou určují platné předpisy.
- 1.1.6. Palivo musí být skladováno v místnostech, jejichž podlahy zabrání prosakování paliva a jeho kapání na níže umístěné plameny, které by jej mohly zapálit.
- 1.1.7. Skladování paliva musí odpovídat platným předpisům.

1.2. BEZPEČNOST:

- 1.2.1. Generátor nikdy nepoužívejte v místnostech, kde se nachází benzín, rozpouštědla do barev nebo jiné hořlavé výpary.

- 1.2.2. Při používání generátoru dodržujte všechna místní nařízení a předpisy.
- 1.2.3. Generátory používané v blízkosti plachet, závěsů nebo jiných podobných materiálů musí být umístěny v bezpečné vzdálenosti od těchto předmětů. Doporučuje se použít také ohnivzdorné kryty.
- 1.2.4. Přístroj používejte pouze v dobře větraných místnostech. Pro přívod čerstvého vzduchu zajistěte odpovídající otvor v souladu s platnými předpisy.
- 1.2.5. Generátor smí být napájen pouze elektrickou energií o napětí a frekvenci uvedené na výrobním štítku generátoru.
- 1.2.6. Používejte výhradně 3-žilové, správně uzemněné prodlužovací kabely.
- 1.2.7. Minimální bezpečné vzdálenosti mezi generátorem a hořlavými látkami jsou následující - přední výstup = 2,5 m; boční, shora a zezadu = 1,5 m.
- 1.2.8. Pro eliminaci rizika požáru ustavte horký generátor nebo generátor v provozu na stabilní a rovnou podlahu.
- 1.2.9. Všechna zvířata držte v bezpečné vzdálenosti od generátoru.
- 1.2.10. Není-li generátor používán, vypojte jej z elektrické zásuvky.
- 1.2.11. Při řízení pomocí termostatu může být generátor spuštěn kdykoli.
- 1.2.12. Generátor nepoužívejte ve frekventovaných místnostech ani ložnicích.
- 1.2.13. Neblokujte přívod vzduchu (zadní strana přístroje) ani jeho vývod (přední strana) z generátoru.
- 1.2.14. Je-li generátor horký, připojen k elektrické síti nebo spuštěný, nepřemísťujte jej, neovládejte, nedoplňujte palivo ani neprovádějte jiné úkony související s údržbou.
- 1.2.15. Vzduch na vstupu ani výstupu generátoru nesměřujte do kanálů.
- 1.2.16. Dodržujte správnou vzdálenost mezi horkými částmi generátoru a hořlavými materiály (včetně napájecího kabelu).
- 1.2.17. V případě poškození napájecího kabelu je pro zajištění bezpečnosti potřeba jej vyměnit v servisním centru.

▶▶ 2. ROZBALENÍ

Viz Obr. 1

- ▶ 2.1. Odstraňte všechny materiály použité k zabalení generátoru a jeho expedici a zlikvidujte je podle platných předpisů.
- ▶ 2.2. Odstraňte všechny elementy z krabice.
- ▶ 2.3. Zkontrolujte, zda během přepravy nedošlo k nějakému poškození. Pokud generátor vypadá poškozený, okamžitě informujte prodejce, u něž jste jej zakoupili.

▶▶ 3. PALIVO

 **POZOR: Generátor pracuje pouze na palivo DIESEL nebo KEROSENE.**

Abyste zabránili požáru nebo výbuchu, používejte výhradně palivo diesel nebo kerosene. Nikdy nepoužívejte benzín, naftu, rozpouštědla do barev, alkohol ani jiné hořlaviny.

Při velmi nízkých teplotách používejte netoxické přísady proti zamrznutí.

▶▶ 4. PRINCIP ČINNOSTI

Viz Obr. 2

Vzduch nezbytný ke správnému spalování je vytvářen rotací vnitřního rotoru a je hnán do hořáku. Proud vzduchu vychází z hrdla hořáku a mísí se s palivem, které pod vysokým tlakem rozprašuje tryska. Palivo rozprašované tryskou dodává elektrické čerpadlo, které je nasává z nádrže a pod vysokým tlakem tlačí do trysky.

▶▶ 5. PRÁCE GENERÁTORU

 **POZOR: Před zapnutím generátoru si pozorně přečtěte “BEZPEČNOSTNÍ INFORMACE”.**

▶▶ 5.1. SPUŠTĚNÍ GENERÁTORU:

- ▶ 5.1.1. Dodržujte všechny bezpečnostní pokyny.
- ▶ 5.1.2. Zkontrolujte, zdali je v nádrži palivo.
- ▶ 5.1.3. Uzavřete zátku nádrže.
- ▶ 5.1.4. Zástrčku napájecího kabelu zapojte do elektrické zásuvky (VIZ NAPĚTÍ V “TABULCE TECHNICKÝCH PARAMETRŮ”).
- ▶ 5.1.5. Vypínač “ON/OFF” přepněte do polohy “ON” (I) (A Obr. 3). Generátor by se měl spustit během několika sekund. Pokud

se nespustí, podívejte se do paragrafu “ŘEŠENÍ PROBLÉMU” (Paragraf 10).

- ▶ 5.1.6. Zkontrolujte polohu kolečka pokojového termostatu (C Obr. 3).

P.S.: DOJDE-LI K VYPNUTÍ GENERÁTORU V DŮSLEDKU VYČERPÁNÍ PALIVA, VYPNĚTE PŘÍSTROJ, NAPLNĚTE NÁDRŽ A PŘÍSTROJ OPĚT ZAPNĚTE (VIZ PARAGRAF 5.1.).

▶▶ 5.2. VYPNUTÍ GENERÁTORU:

 **POZOR: AŽ DO ÚPLNÉHO VYCHLADNUTÍ GENERÁTORU (cca 5 min.) NEVYPOJUJTE NAPÁJECÍ KABEL Z ELEKTRICKÉ ZÁSUVKY.**

- ▶ 5.2.1. Vypínač “ON/OFF” přepněte do polohy “OFF” (0) (A Obr. 3).

▶▶ 6. ČIŠTĚNÍ PALIVOVÉHO FILTRU

Viz Obr. 4

V ZÁVOSLOSTI NA KVALITĚ POUŽITÉHO PALIVA MŮŽE NASTAT POTŘEBA ČIŠTĚNÍ FILTRU.

- ▶ 6.1. Odstraňte zátku na nádrži (A Obr. 4).
- ▶ 6.2. Vyjměte filtr z nádrže.
- ▶ 6.3. Odšroubujte matici (B Obr. 4).
- ▶ 6.4. Vytáhněte filtr (C Obr. 4).
- ▶ 6.5. Vyčistěte filtr čistým palivem a dávejte pozor, abyste jej nepoškodili.
- ▶ 6.6. Filtr opět instalujte do nádrže.

▶▶ 7. ÚDRŽBA A PŘEPRAVA PRO ZAJIŠTĚNÍ OPTIMÁLNÍ ÚDRŽBY A/NEBO PŘEPRAVY DOPORUČUJEME POUŽÍT NÁSLEDUJÍCÍ POSTUP:

- ▶ 7.1. Vypusťte palivo z nádrže.
- ▶ 7.2. Zjistíte-li v nádrži přítomnost pevných částic, nalijte čisté palivo a poté nádrž opět vyprázdněte.
- ▶ 7.3. Uzavřete zátku nádrže, palivo zlikvidujte podle platných předpisů.
- ▶ 7.4. Aby mohla být údržba generátoru provedena správně, je potřeba jej zajistit ve vodorovné poloze, aby nedošlo k úniku paliva, skladovat jej v suchu a chránit jej proti případnému vnějšímu poškození.

►► 8. CHYBY NA DISPLEJI

Viz B Obr. 3

CHYBA	PŘÍČINA	ŘEŠENÍ
PROVOZNÍ CHYBA		
F0	1. Vypínač "ON/OFF" je v poloze "ON" (I) když je generátor připojen k elektrické síti	1. Po vypojení generátoru z elektrické zásuvky přepněte vypínač do polohy "OFF" (0), generátor opět zapojte do zásuvky a vypínač přepněte do polohy "ON" (I)
CHYBA FOTOBUNĚKY		
F1	1. Žádné palivo 2. Palivo je znečištěno 3. Fotobuňka je znečištěna nebo poškozena 4. Palivový filtr je znečištěn 5. Chyba zapálení	1. Vypínač přepněte do polohy "OFF" (0) a doplňte palivo do nádrže 2. Vypínač přepněte do polohy "OFF" (0) vypusťte nádrž a pak ji opět naplňte palivem. Vyčistěte filtr čistým palivem a dávejte pozor, abyste jej nepoškodili (VIZ PARAGRAF 6) 3. Obráťte se na technický servis 4. VIZ PARAGRAF 6 5. Obráťte se na technický servis
CHYBA TEPLOTNÍHO SNÍMAČE		
F2	1. Kabel přerušen 2. Poškozený snímač	1. Obráťte se na technický servis 2. Obráťte se na technický servis
CHYBA TERMOSTATU		
F3	1. Vnitřní přehřátí generátoru 2. Senzor proti překlopení	1. Vypněte generátor a počkejte na jeho úplné vychladnutí 2. Umístěte kamna na rovný a stabilní povrch
NAPĚTÍ NENÍ VHODNÉ		
F4	1. Napětí není vhodné	1. Zkontrolujte správné napětí vašeho zařízení
LO	1. Vnější teplota klesla pod -5°C	1. Normální podmínka
CH	1. Nepřetržitý provoz	1. Normální podmínka

cs

►► 9. HARMONOGRAM PREVENTIVNÍ ÚDRŽBY

POZOR: PŘED ZAHÁJENÍM JAKÉKOLI ČINNOSTI SOUVISEJÍCÍ S ÚDRŽBOU NEBO OPRAVAMI VYPOJTE NAPÁJECÍ KABEL Z ELEKTRICKÉ ZÁSUVKY A UJISTĚTE SE, ŽE JE GENERÁTOR STUDENÝ.

ELEMENT	ČETNOST ÚDRŽBY	POSTUP ÚDRŽBY
Palivová nádrž	Čistit po každých 150-200 hodinách provozu dle potřeby	Vyprázdnit a vypláchnout nádrž čistým palivem
Tryska	Vyčistit nebo vyměnit jednou za jednu provozní sezónu nebo podle potřeby	Obráťte se na technický servis
Fotobuňka	Vyčistit jednou za jednu provozní sezónu nebo podle potřeby	Obráťte se na technický servis
Palivový filtr	Vyčistit nebo vyměnit dvakrát za jednu provozní sezónu nebo podle potřeby	Vyčistit filtr čistým palivem
Zážehové zařízení	Čistit nebo měnit po každých 1.000 hodinách provozu nebo podle potřeby	Obráťte se na technický servis
Lopatky rotoru	Čistit podle potřeby	Obráťte se na technický servis

►► 10. ŘEŠENÍ PROBLÉMŮ

PROBLÉM	MOŽNÁ PŘÍČINA	MOŽNÉ ŘEŠENÍ
Generátor nelze spustit	<ol style="list-style-type: none"> 1. Zablokovaný generátor 2. Vypínač se nachází v poloze "OFF" (0) 3. Žádné napětí 4. Odpojený napájecí kabel 5. Zablokovaná řídicí karta 6. Špatné nastavení pokojového termostatu 7. Zásah do teplotního snímače 8. Poškozená pojistka 	<ol style="list-style-type: none"> 1. Vypněte a opětovně zapněte generátor 2. Vypínač přepněte do polohy "ON" (I) 3A. Napájecí kabel správně zapojte do elektrické zásuvky 3B. Zkontrolujte proud v elektrické síti 3C. Obráťte se na technický servis 4. Obráťte se na technický servis 5A. Vypněte a opětovně zapněte generátor 5B. Identifikujte chybu na displeji 5C. Obráťte se na technický servis 6. Seřídte pokojový termostat - nastavte ho na teplotu vyšší než je teplota na pracovišti 7A. Vyčkejte alespoň deset minut a poté znovu zkuste přejít k fázi zapalování 7B. Obráťte se na technický servis 8. Obráťte se na technický servis
Motor/čerpadlo je spuštěno, ale nedochází k zapálení	<ol style="list-style-type: none"> 1. Žádné palivo 2. Zážehové zařízení je znečištěno 3. Palivový filtr je znečištěn 4. Znečištěná tryska 5. Fotobuňka je znečištěna, poškozena nebo nebyla správně nainstalována 6. Cizí látky v nádrži 7. Opotřeбенé elektrody nebo nastavené ve špatné vzdálenosti 	<ol style="list-style-type: none"> 1. Vypněte generátor, naplňte nádrž palivem a opětovně jej zapněte 2. Obráťte se na technický servis 3. Vyčistěte filtr pomocí čistého paliva 4. Obráťte se na technický servis 5. Obráťte se na technický servis 6. Vyprázdněte nádrž a opět ji naplňte čistým palivem 7. Obráťte se na technický servis
Rotor je zablokován nebo se otáčí příliš pomalu	<ol style="list-style-type: none"> 1. Poškozený motor 	<ol style="list-style-type: none"> 1. Obráťte se na technický servis

FONTOS: OLVASSA EL AZ ALÁBBI UTASÍTÁST A GENERÁTOR ÖSSZESZERELÉSE, BEINDÍTÁSA VAGY KARBANTARTÁSA ELŐTT. A GENERÁTOR HELYTELEN MŰKÖDTETÉSE KOMOLY SÉRÜLÉSEKET OKOZHAT. TEGYE EL AZ ALÁBBI UTASÍTÁST A KÉSŐBBI HASZNÁLATA ÉRDEKÉBEN.

▶▶ 1. BIZTONSÁGI ELŐÍRÁSOK (FIGYELMEZTETÉSEK)

 **FONTOS:** Az alábbi berendezést nem kezelheti önálló cselekvésre képtelen személy (beleértve a gyermekeket), aki fizikai, mozgási vagy lelki állapota miatt nem képes segítség nélkül a berendezést működtetni, illetve azok a személyek, akiket a biztonságukért felelős személyek a berendezés kezelésére ki nem oktattak. Ügyelni kell rá, hogy gyermekek ne játszanak a berendezéssel.

 **VESZÉLY:** a szénmonoxid mérgezés halált okozhat.

P A szénmonoxid mérgezés első tünetei a torokgyulladásra hasonlítanak, emellett erős fejfájás, szédülés és/vagy hányinger is kíséri. Ezeket a tüneteket a generátor hibás működése válthatja ki. AZ ILYEN TÜNETEK JELENTKEZÉSEKOR AZONNAL KI KELL MENNI A SZABADBA, majd a generátor javítását a központ műszaki személyzetével el kell végeztetni.

1.1. LESZÁLLÍTÁSA:

- ▶ 1.1.1. A szállításért felelős személyzetnek megfelelő szakképesítéssel kell rendelkeznie és ismernie kell a gyártó utasításait, valamint a generátorok biztonságos leszállításával kapcsolatos érvényes jogszabályokat.
- ▶ 1.1.2. Kizárólagosan a generátor adattáblázatának megfelelő üzemanyagot szabad használni.
- ▶ 1.1.3. Az üzemanyag betöltése előtt kapcsolja ki a generátort és várja meg, míg teljesen lehűl.
- ▶ 1.1.4. Az üzemanyag tárolását szolgáló tartályokat más létesítményben kell tartani.
- ▶ 1.1.5. Az üzemanyagtartályokat a generátortól az érvényes jogszabályokban meghatározott biztonságos távolságban kell tartani.
- ▶ 1.1.6. Az üzemanyagot olyan helységekben kell tárolni, ahol az üzemanyag a padlón keresztül nem tud kiszivárogni és nem csepeg lejjebb levő tűzbe, ami az üzemanyag meggyulladásához vezetne.
- ▶ 1.1.7. Az üzemanyagot az érvényes jogszabályoknak megfelelően kell tárolni.

1.2. BIZTONSÁGI ELŐÍRÁSOK:

- ▶ 1.2.1. Nem szabad a generátor olyan helységben használni, ahol benzint, hígítókat vagy egyéb könnyen éghető párlatot tárolnak.
- ▶ 1.2.2. A generátor használatakor be kell tartani a helyi rendelkezéseket és jogszabályokat.
- ▶ 1.2.3. A generátor ponyvák, függönyök és egyéb hasonló anyagok közelében történő használatkor ügyelni kell rá, hogy azok biztonságos távolságban legyenek. Ajánlott tűzálló takarók használata.
- ▶ 1.2.4. A berendezést kizárólagosan jól szellőzött helységben kell használni. A friss levegő biztosítása érdekében az érvényes jogszabályok szerint megfelelő nyílást kell biztosítani.
- ▶ 1.2.5. A generátort kizárólagosan az adattáblázaton feltüntetett feszültségű és frekvenciájú árammal lehet üzemeltetni.
- ▶ 1.2.6. Kizárólagosan 3-eres, megfelelően földelt hosszabbítót használjon.
- ▶ 1.2.7. A generátor és a könnyen éghető anyagok közötti minimális biztonsági távolságok a következők: előlap = 2,5 m; oldallap, hátlap és felül = 1,5 m.
- ▶ 1.2.8. A tűzveszély elkerülése érdekében a működő vagy forró generátort stabil vízszintezett padlózatra kell helyezni.
- ▶ 1.2.9. Az állatokat a generátortól biztonságos távolságban kell tartani.
- ▶ 1.2.10. Az üzemem kívül levő generátort a hálózatról le kell csatlakoztatni.
- ▶ 1.2.11. A termosztáttal vezérelt generátor bármely pillanatban bekapcsolhat.
- ▶ 1.2.12. Ne használja a generátort gyakran használt helységekben vagy hálószobában.
- ▶ 1.2.13. Nem szabad lefedni a berendezés hátlapján levő beáramló levegő nyílást és az előlapján levő kimenő levegő nyílást.
- ▶ 1.2.14. A forró, a hálózatra csatlakoztatott vagy működésben levő generátort nem szabad mozgatni, vezérelni, üzemanyaggal feltölteni vagy azon bármilyen karbantartási munkát végezni.
- ▶ 1.2.15. Nem szabad a generátor kimenő vagy bemenő levegőáramát terelni.
- ▶ 1.2.16. Tartson megfelelő távolságot a generátor forró részei és a könnyen éghető vagy hőérzékeny anyagok (ideértve a tápvezeték) között.
- ▶ 1.2.17. A tápvezeték sérülésekor a veszélyhelyzetek elkerülése érdekében a vezeték a szervizben ki kell cseréltetni.

▶▶ 2. KICSOMAGOLÁSA

Lásd az 1 sz. rajzot

- ▶ 2.1. Távolítsa el a generátor csomagolóanyagát, majd semlegesítse azokat az érvényes jogszabályoknak megfelelően.
- ▶ 2.2. Vegye ki az összes összetevőt a dobozból.
- ▶ 2.3. Ellenőrizze a szállítás során esetlegesen bekövetkező sérüléseket. Amennyiben a generátort sérültnek tűnik, haladéktalanul értesítse az eladót.

▶▶ 3. ÜZEMANYAG

 **FIGYELEM:** A generátor kizárólagosan dízelolajjal vagy kerozinnal üzemeltethető.

A tűz és robbanásveszély elkerülése érdekében kizárólagosan dízelolajat vagy kerozint alkalmazzon. Ne használjon benzint, petróleumot, festék hígítót, szeszt vagy egyéb könnyen éghető üzemanyagot.

Alacsony hőmérsékletek esetén használjon nem toxikus fagyálló adalékokat.

▶▶ 4. MŰKÖDÉSI ELVE

Lásd a 2 sz. rajzot

A megfelelő égéshez szükséges levegőt a berendezés a belső rotor égő felé fordulásával kapja. A légáramlat az égő hüvelyén keresztül áramolva elkeveredik a fúvókáján keresztül nagy nyomáson bepermetezett üzemanyaggal. Az üzemanyag permet keletkezését villamos szivattyú segíti, mely a tartályból szívja és nagy nyomáson a fúvókára nyomja az üzemanyagot.

▶▶ 5. MŰKÖDTETÉSE

 **FIGYELEM:** A generátor bekapcsolása előtt figyelmesen olvassa el a "BIZTONSÁGI ELŐÍRÁSOKAT".

▶▶ 5.1. A GENERÁTOR BEKAPCSOLÁSA:

- ▶ 5.1.1. Tartsa be a biztonsági előírásokat.
- ▶ 5.1.2. Ellenőrizze, hogy van üzemanyag a tartályban.
- ▶ 5.1.3. Zárja le a tartályt.
- ▶ 5.1.4. Csatlakoztassa a villamos dugót a villamos hálózatra (LÁSD A FESZÜLTSEGET A "MŰSZAKI ADATOK TÁBLÁZATÁBAN").
- ▶ 5.1.5. Állítsa az "ON/OFF" kapcsolót "ON" (I) állásba (A. 3 sz. rajz). A generátor néhány másodpercen belül elindul. Amennyiben ez nem történik meg, lépjen a "PROBLÉMÁK BEAZONOSÍTÁSA" fejezetre (10. Fejezet).

- ▶ 5.1.6. Ellenőrizze a szobai termosztát beállítását (C. 3 sz. rajz).

P.S.: AMENNYIBEN A GENERÁTOR AZ ÜZEMANYAG ELFOGYÁSA MIATT LEÁLL, KAPCSOLJA KI A BERENDEZÉST, TÖLTSE MEG A TARTÁLYT ÉS ISMÉT KAPCSOLJA BE A GENERÁTOR (LÁSD AZ. 5.1. FEJEZETET).

▶▶ 5.2 A GENERÁTOR KIKAPCSOLÁSA:

 **FIGYELEM:** NE KAPCSOLJA KI A FESZÜLTSEGET ÉS NE CSATLAKOZTASSA LE A TÁPVEZETÉKET A GENERÁTOR TELJES LEHŰLÉSÉIG (kb. 5 perc).

- ▶ 5.2.1. Állítsa az "ON/OFF" kapcsolót "OFF" (0) állásba (C. A sz. rajz).

▶▶ 6. AZ ÜZEMANYAG SZŰRŐ TISZTÍTÁSA

Lásd a 4 sz. rajzot

AZ ALKALMAZOTT ÜZEMANYAG MINŐSÉGÉTŐL FÜGGŐEN SZÜKSÉGES LEHET A SZŰRŐ TISZTÍTÁSA.

- ▶ 6.1. Vegye le a tartály dugóját (A. 4 sz. rajz).
- ▶ 6.2. Vegye ki a szűrőt a tartályból.
- ▶ 6.3. Csavarja le a dugót (B. 4 sz. rajz).
- ▶ 6.4. Távolítsa el a szűrőt (C. 4 sz. rajz).
- ▶ 6.5. Tisztítsa ki a szűrőt tiszta üzemanyaggal, ügyelve rá, hogy ne sérüljön meg.
- ▶ 6.6. Szerelje be a szűrőt a tartályba.

▶▶ 7. KARBANTARTÁSA ÉS SZÁLLÍTÁSA

A LEHETŐ LEGJOBB KARBANTARTÁS ÉS/ VAGY SZÁLLÍTÁS ÉRDEKÉBEN AJÁNLOTT AZ ALÁBBIK SZERINT ELJÁRNI:

- ▶ 7.1. Üritse ki az üzemanyagtartályt.
- ▶ 7.2. Maradékok észlelése esetén öntsön a tartályba tiszta üzemanyagot és öblítse ki a tartályt.
- ▶ 7.3. Zárja le a tartályt, az üzemanyagot az érvényes jogszabályoknak megfelelően semlegesítse.
- ▶ 7.4. A generátor helyes karbantartásának elvégzéséhez tartsa a generátor vízszintezett helyzetben, hogy az üzemanyag nem folyjon ki, tartsa száraz helyen és óvja az esetleges külső sérülésektől.

►► **8. KIJELEZŐI HIBÁK**
Lásd a B. 3 rajzot

HIBA	OKA	MEGOLDÁSA
MŰVELETI HIBA		
F0	1. Az "ON/OFF" kapcsoló "ON" (I) állásban van a generátor hálózatra csatlakoztatásakor	1. A generátor hálózatról való lecsatlakoztatásáról állítsa a kapcsolót "OFF" (0) állásba, ismét csatlakoztassa a dugót az aljzatba, majd állítsa a kapcsolót a "ON" (I) állásba
FOTOCELLA HIBA		
F1	1. Nincs üzemanyag 2. Szennyezett üzemanyag 3. Szennyezett vagy sérült fotocella 4. Szennyezett szűrő 5. Gyújtási hiba	1. Állítsa a kapcsolót "OFF" (0) állásba, töltsön a tartályba üzemanyagot 2. Állítsa a kapcsolót "OFF" (0) állásba, ürítse ki, majd töltsön a tartályba üzemanyagot. Tisztítsa ki a szűrőt tiszta üzemanyaggal, ügyelve rá, hogy ne sérüljön meg (LÁSD AZ. 6 FEJEZETET) 3. Forduljon a központ műszaki személyzetéhez 4. LÁSD AZ. 6 FEJEZETET 5. Forduljon a központ műszaki személyzetéhez
HŐÉRZÉKELŐ HIBA		
F2	1. Vezeték megszakadt 2. Sérült érzékelő	1. Forduljon a központ műszaki személyzetéhez 2. Forduljon a központ műszaki személyzetéhez
A TERMOSZTÁT MEGHIBÁSODÁSA		
F3	1. A generátor belül túlmelegedett 2. Felborulás ellen védő érzékelő	1. Kapcsolja ki a generátort és várja meg, míg teljesen lehűl 2. Állítsa a kályhát sík, stabil felületre
NEM MEGFELELŐ FESZÜLTÉG		
F4	1. Nem megfelelő feszültség	1. Ellenőrizze a berendezés megfelelő feszültségét
LO	1. A külső hőmérséklet -5°C alatt van	1. Normál feltétel
CH	1. Folyamatos működés	1. Normál feltétel

hu

►► **9. MEGELŐZŐ KARBANTARTÁS ÜTEMTERVE**

FIGYELEM: BÁRMILYEN NEMŰ KARBANTARTÁSI VAGY JAVÍTÁSI MUNKÁLAT ELŐTT CSATLAKOZTASSA LE A VILLAMOS TÁPVEZETÉKET ÉS ELLENŐRIZZE, HOGY A GENERÁTOR HIDEG.

ALKATRÉSZ	KARBANTARTÁS GYAKORISÁGA	KARBANTARTÁSI FOLYAMAT
Üzemanyagtartály	150-200 üzemóránként vagy szükség szerint tisztítani	Ürítse ki és öblítse ki a tartályt tiszta üzemanyaggal
Fúvóka	Egy szezon során egyszer vagy szükség szerint tisztítani vagy lecserélni	Forduljon a központ műszaki személyzetéhez
Fotocella	Egy szezon során egyszer vagy szükség szerint tisztítani vagy lecserélni	Forduljon a központ műszaki személyzetéhez
Üzemanyag szűrő	Egy szezon során kétszer vagy szükség szerint tisztítani vagy lecserélni	Tisztítsa ki a szűrőt tiszta üzemanyaggal
Gyújtószerkezet	1.000 üzemóránként vagy szükség szerint tisztítani vagy lecserélni	Forduljon a központ műszaki személyzetéhez
Rotor lapátok	Szükség szerint tisztítani	Forduljon a központ műszaki személyzetéhez

►► 10. A PROBLÉMÁK BEAZONOSÍTÁSA

PROBLÉMA	LEHETSÉGES OKA	LEHETSÉGES MEGOLDÁSA
Tisztítsa ki a szűrőt tiszta üzemanyaggal	<ol style="list-style-type: none"> 1. A generátor akadályoztatva van 2. A kapcsoló "OFF" (0) helyzetben van 3. Nincs feszültség 4. A tápvezeték nincs csatlakoztatva 5. A vezérlőlap le van blokkolva 6. A szobai termosztát rosszul van beállítva 7. A hőérzékelő reagált 8. Hibás biztosíték 	<ol style="list-style-type: none"> 1. Kapcsolja ki, majd újra indítsa el a generátort 2. Állítsa a kapcsolót az "ON" (I) állásba 3A. Csatlakoztassa be helyesen a tápvezetékét a villamos csatlakozóaljzatba 3B. Ellenőrizze a hálózati vezetékeket 3C. Forduljon a központ műszaki személyzetéhez 4. Forduljon a központ műszaki személyzetéhez 5A. Kapcsolja ki, majd újra indítsa el a generátort 5B. Azonosítsa be a hibát a kijelzőn 5C. Forduljon a központ műszaki személyzetéhez 6. Szabályozza be a szobai termosztátot, állítsa a környezeti hőmérsékletnél magasabb hőmérsékletre 7A. Várjon legalább tíz percet, majd próbáljon újra a gyújtás fázisba kapcsolni 7B. Forduljon a központ műszaki személyzetéhez 8. Forduljon a központ műszaki személyzetéhez
A motor/szivattyú beindul, de a láng nem kapcsol be	<ol style="list-style-type: none"> 1. Nincs üzemanyag 2. A gyújtó berendezés szennyezett 3. Szennyezett üzemanyagszűrő 4. Szennyezett fúvóka 5. A fotocella szennyezett, sérült vagy helytelenül beszerelve 6. Idegen anyagok a tartályban 7. Elhasználódott elektródák vagy rosszul beállított hézagok 	<ol style="list-style-type: none"> 1. Kapcsolja ki a generátort, töltsse fel a tartályt üzemanyaggal, majd újra indítsa el a generátort 2. Forduljon a központ műszaki személyzetéhez 3. Tiszta üzemanyaggal tisztítsa ki a szűrőt 4. Forduljon a központ műszaki személyzetéhez 5. Forduljon a központ műszaki személyzetéhez 6. Ürítse ki és újra töltsse fel a tartályt tiszta üzemanyaggal 7. Forduljon a központ műszaki személyzetéhez
A rotor akadályoztatva van, vagy túl lassan forog	<ol style="list-style-type: none"> 1. Sérült motor 	<ol style="list-style-type: none"> 1. Forduljon a központ műszaki személyzetéhez

POMEMBNO: PRED NAMESTITVIJO, ZAGONOM ALI VZDRŽEVANJEM GENERATORJA PREBERITE TA NAVODILA. NEPRAVILNA UPORABA GENERATORJA LAHKO POVZROČI HUDE POŠKODBE. SHRANITE TA NAVODILA Z NAMENOM, DA JIH PO POTREBI LAHKO PREBERETE TUDI POZNEJE.

►► 1. PODATKI O VARNOSTI (OPOZORILA)

⚠ POMEMBNO: Ta naprava ni namenjena za uporabo s strani oseb (vključno z otroki) z zmanjšano fizično, čutno ali umsko sposobnostjo in oseb brez izkušenj, razen če bi jih nadzorovala oseba, ki je odgovorna za njihovo varnost. Pazite na otroke in zagotovite, da se ne igrajo z napravo.

⚠ NEVARNOST: Zastrupitev z ogljikovim monoksidom je lahko smrtna.

Prvi znaki zastrupitve z ogljikovim monoksidom so podobni znakom gripe in vključujejo močan glavobol, vrtoglavico in/ali siljenje na bruhanje. Ti znaki so lahko posledica nepravilnega delovanja generatorja. V PRIMERU, ČE SE POJAVIJO TE VRSTE ZNAKI, TAKOJ POJDI TE VEN, nato pa naročite popravilo generatorja pri centru za tehnično pomoč.

1.1. DOSTAVA:

- 1.1.1. Osebje, ki je odgovorno za dostavo, mora biti za to usposobljeno in mora natančno poznati navodila proizvajalca in veljavne predpise na področju varne dostave generatorjev.
- 1.1.2. Uporabljajte samo tisto vrsto goriva, ki je izrazito določena na podatkovni ploščici generatorja.
- 1.1.3. Pred polnjenjem goriva izklopite generator in počakajte, da se ohladi.
- 1.1.4. Rezervoarji za shranjevanje goriva morajo biti v ločenem objektu.
- 1.1.5. Vsi rezervoarji za gorivo morajo biti v varni razdalji od generatorja, določeni z veljavnimi predpisi.
- 1.1.6. Gorivo se mora shranjevati v prostorih, kjer so tla neprepustna za gorivo in onemogočajo kapljanje na plamene na nižjem nadstropju, ki lahko povzročijo vžig goriva.
- 1.1.7. Gorivo se mora shranjevati v skladu z veljavnimi predpisi.

1.2. VARNOST:

- 1.2.1. Generatorja nikoli ne uporabljajte v prostorih, kjer so bencin, topila za barve ali drugi vnetljivi hlapi.

- 1.2.2. Med uporabo generatorja spoštujte vse lokalne uredbe in predpise.
- 1.2.3. Generatorji, ki se uporabljajo v bližini ponjav, zaves ali drugih podobnih materialov, morajo biti nameščeni v varni razdalji od njih. Priporočamo tudi, da uporabljate ognjevarne pokrove.
- 1.2.4. Napravo uporabljajte izključno v dobro prezračevanih prostorih. Zagotovite ustrezno odprtino za dovod svežega zraka v skladu z veljavnimi predpisi.
- 1.2.5. Generator se sme napajati izključno s tokom z napetostjo in frekvenco, ki sta določeni na podatkovni ploščici generatorja.
- 1.2.6. Uporabljajte izključno trožilne podaljške, ki so ustrezno ozemljeni.
- 1.2.7. Najmanjše varne razdalje med generatorjem in vnetljivimi snovmi so naslednje: sprednji izhod = 2,5 m; stranski, zgornji in zadnji = 1,5 m.
- 1.2.8. Za preprečevanje nevarnosti požara mora vroč ali vklopljen generator stati na stabilnih in izravnanih tleh.
- 1.2.9. Ne dovolite, da se živali nevarno približujejo generatorju.
- 1.2.10. Ko generatorja ne uporabljate, iztaknite vtič iz električne vtičnice.
- 1.2.11. Če delovanje generatorja upravlja termostat, se naprava lahko vklopi v poljubnem trenutku.
- 1.2.12. Generatorja ne uporabljajte v zelo obiskanih prostorih in v spalnicah.
- 1.2.13. Ne ovirajte dovoda zraka (zadnja stran naprave) in odvoda zraka (spredaj) generatorja.
- 1.2.14. Ko je generator vroč, priključen na električno omrežje ali deluje, ga nikoli ne premeščajte, ne upravljajte, ne polnite goriva in ne opravljajte vzdrževalnih del.
- 1.2.15. Ne kanalizirajte zraka ob dovodu in odvodu v generator.
- 1.2.16. Zagotovite ustrezno razdaljo med vročimi deli generatorja in vnetljivimi snovmi ali snovmi, ki so občutljive za temperaturo (vključno z napajalnim kablom).
- 1.2.17. Če je napajalni kabel poškodovan, ga zaradi preprečevanja nevarnosti dajte zamenjati v centru za tehnično pomoč.

▶▶ 2. RAZPAKIRANJE

Glej Sliko 1

- ▶ 2.1. Z generatorja odstranite vse materiale, ki so bili uporabljeni za pakiranje in pošiljanje generatorja, nato jih odstranite v skladu z veljavnimi predpisi.
- ▶ 2.2. Odstranite vse dele iz škatle.
- ▶ 2.3. Preverite, ali med prevozom ni prišlo do okvar. Če generator izgleda poškodovan, nemudoma obvestite o tem subjekt, pri katerem ste ga nabavili.

▶▶ 3. GORIVO

Za preprečevanje nevarnosti požara ali eksplozije, uporabljajte izključno gorivo diesel ali kerosene. Nikoli ne uporabljajte bencina, kerozina, topil za barve, alkohola

⚠ POZOR: Generator deluje izključno na gorivo DIESEL ali KEROSENE.

ali drugih vnetljivih goriv.

V primeru zelo nizkih temperatur uporabite netoksična sredstva proti zmrzovanju.

▶▶ 4. NAČIN DELOVANJA

Glej Sliko 2

Dovod zraka, ki je nujen za pravilno zgorevanje, v gorilnik zagotavlja vrtenje notranjega rotorja. Zračni tok prihaja iz puše gorilnika in se meša z gorivom, ki ga pod visokim pritiskom razprši šoba. Gorivo, ki ga razprši šoba, zagotavlja električna črpalka, ki črpa gorivo iz rezervoarja in ga pod visokim pritiskom dovaja v šobo.

▶▶ 5. DELOVANJE

⚠ POZOR: Pred vklopom generatorja natančno preberite »PODATKE O VARNOSTI«.

▶▶ 5.1. ZAGON GENERATORJA:

- ▶ 5.1.1. Spoštujte vsa navodila, ki se nanašajo na varnost.
- ▶ 5.1.2. Preverite, ali je v rezervoarju gorivo.
- ▶ 5.1.3. Zaprite zamašek rezervoarja.
- ▶ 5.1.4. Priključite napajalni vtič na električno omrežje (GLEJ NAPETOST V "PREGLEDNICI TEHNIČNIH PODATKOV").
- ▶ 5.1.5. Stikalo "ON/OFF" nastavite na položaj "ON" (I) (A Slaka 3). Generator bi se moral zagnati v nekaj sekundah.

Če se to ne zgodi, glejte odstavek "PREPOZNAVANJE TEŽAV" (Odst. 10).

- ▶ 5.1.6. Preverite položaj gumba sobnega termostata (C Slaka 3).

P.S.: ČE SE GENERATOR IZKLOPI ZARADI POMANJKANJA GORIVA, IZKLOPITE NAPRAVO, NAPOLNITE REZERVOAR IN PONOVO VKLOPITE NAPRAVO (GLEJ ODS. 5.1.).

▶▶ 5.2. IZKLOP GENERATORJA:

⚠ POZOR: NE PREKINJAJTE NAPAJANJA IN NE IZKLJUČUJTE NAPAJALNEGA KABLA, DOKLER SE GENERATOR POPOLNOMA NE OHLADI.

- ▶ 5.2.1. Stikalo "ON/OFF" nastavite na položaj "OFF" (O) (A Slaka 3).

▶▶ 6. ČIŠČENJE FILTRA GORIVA Glej Sliko 4

ODVISNO OD KAKOVOSTI UPORABLJENEGA GORIVA JE LAHKO POTREBNO OČISTITI FILTER.

- ▶ 6.1. Odstranite zamašek z rezervoarja (A Slaka 4).
- ▶ 6.2. Odstranite filter iz rezervoarja.
- ▶ 6.3. Odvijte matico (B Slaka 4).
- ▶ 6.4. Odstranite filter (C Slaka 4).
- ▶ 6.5. Filter očistite s čistim gorivom; pazite, da ga ob tem ne poškodujete.
- ▶ 6.6. Ponovno namestite filter v rezervoarju.

▶▶ 7. VZDRŽEVANJE in PREVOZ MED VZDRŽEVANJEM IN/ALI PREVOZOM SLEDITE SPODAJ NAVEDENEMU POSTOPKU:

- ▶ 7.1. Izpraznite rezervoar goriva.
- ▶ 7.2. Če ugotovite, da v rezervoarju ostajajo sledi goriva, nalijte čistega goriva in ponovno izpraznite rezervoar.
- ▶ 7.3. Zaprite zamašek rezervoarja, gorivo pa odstranite pravilno in v skladu z veljavnimi predpisi.
- ▶ 7.4. Med vzdrževanjem ohranite generator v izravnanim položaju, da preprečite iztekanje goriva, shranjujte ga v suhem prostoru in zaščitite pred zunanji poškodbami.

►► 8. NAPAKE NA PRIKAZOVALNIKU
Glej Sliko 3

NAPAKA	VZROK	REŠITEV
OPERACIJSKA NAPAKA		
F0	1. Stikalo "ON/OFF" je v položaju "ON" (I), ko je generator priključen na električno omrežje	1. Izključite generator iz električnega omrežja, nato stikalo nastavite v položaj "ON" (0), napravo ponovno priključite na električno omrežje in stikalo nastavite v položaj "ON" (I)
NAPAKA FOTOCELICE		
F1	1. Ni goriva 2. Gorivo je onesnaženo 3. Fotocelica je onesnažena ali poškodovana 4. Filter goriva je onesnažen 5. Napaka vžiga	1. Stikalo nastavite v položaj "OFF" (0) in rezervoar napolnite z gorivom 2. Stikalo nastavite v položaj "OFF" (0), nato izpraznite in ponovno napolnite rezervoar goriva. Filter očistite s čistim gorivom; pazite, da ga ob tem ne poškodujete (GLEJ ODST. 6) 3. Obrnite se na center za tehnično pomoč 4. GLEJ ODST. 6 5. Obrnite se na center za tehnično pomoč
NAPAKA TEMPERATURNEGA TIPALA		
F2	1. Prekinjen vodnik 2. Tipalo je poškodovano	1. Obrnite se na center za tehnično pomoč 2. Obrnite se na center za tehnično pomoč
NAPAKA TERMOSTATA		
F3	1. Notranje pregretje generatorja 2. Senzor proti prevrnitvi	1. Izklopite generator in počakajte, dokler se popolnoma ne ohladi 2. Peč postavite na ravno in stabilno površino
NEUSTREZNA NAPETOST		
F4	1. Neustrezna napetost	1. Preverite napetost vašega omrežja
LO	1. Zunanja temperatura je pod -5°C	1. Običajen pogoj
CH	1. neprekinjeno delovanje	1. Običajen pogoj

►► 9. RAZPORED PREVENTIVNEGA VZDRŽEVANJA

POZOR: PRED KAKRŠNIMI KOLI VZDRŽEVALNIMI ALI POPRAVILNIMI DELI IZKLJUČITE NAPAJALNI KABEL IZ ELEKTRIČNEGA OMREŽJA IN PREVERITE, ALI JE GENERATOR HLADEN.

DEL	POGOSTNOST VZDRŽEVANJA	POSTOPEK VZDRŽEVANJA
Rezervoar za gorivo	Očistite po vsakih 150-200 urah delovanja oziroma po potrebi	Izpraznite in izperite rezervoar; za to uporabite čisto gorivo
Šoba	Očistite ali zamenjajte enkrat na sezono oziroma po potrebi	Obrnite se na center za tehnično pomoč
Fotocelica	Očistite enkrat na sezono oziroma po potrebi	Obrnite se na center za tehnično pomoč
Filter goriva	Očistite ali zamenjajte dvakrat na sezono oziroma po potrebi	Očistite filter goriva; za to uporabite čisto gorivo
Vžigalna naprava	Očistite po vsakih 1.000 urah delovanja oziroma po potrebi	Obrnite se na center za tehnično pomoč
Lopate rotorja	Očistite po potrebi	Obrnite se na center za tehnično pomoč

►► 10. PREPOZNAVANJE NAPAK

TEŽAVA	MOŽEN VZROK	MOŽNA REŠITEV
Generator se ne zažene	<ol style="list-style-type: none"> 1. Generator je blokiran 2. Stikalo je v položaju "OFF" (0) 3. Ni napetosti 4. Napajalni kabel je izključen 5. Blokirana nadzorna kartica 6. Nepravilno nastavljen sobni termostat 7. Poseg temperaturnega tipala 8. Varovalka je poškodovana 	<ol style="list-style-type: none"> 1. Izklopite in ponovno vklopite generator 2. Stikalo nastavite v položaj "ON" (I) 3A. Vtič napajalnega kabla pravilno vtaknite v električno vtičnico 3B. Preverite električno omrežje 3C. Obrnite se na center za tehnično pomoč 4. Obrnite se na center za tehnično pomoč 5A. Izklopite in ponovno vklopite generator 5B. Identificirajte napako na prikazovalniku 5C. Obrnite se na center za tehnično pomoč 6. Nastavite sobni termostat na temperaturo, ki je višja kot temperatura okolja 7A. Počakajte vsaj deset minut, nato ponovno poskusite z vžigom 7B. Obrnite se na center za tehnično pomoč 8. Obrnite se na center za tehnično pomoč
Motor/črpalka se zažene, toda se plamen ne prižge	<ol style="list-style-type: none"> 1. Ni goriva 2. Vžigalna naprava je onesnažena 3. Filter goriva je onesnažen 4. Šoba je onesnažena 5. Fotocelica je onesnažena, poškodovana ali nepravilno nameščena 6. V rezervoarju so tuje snovi 7. Elektrode so izrabljene ali nameščene v nepravilni razdalji 	<ol style="list-style-type: none"> 1. Izklopite generator, rezervoar napolnite z gorivom in ponovno vklopite generator 2. Obrnite se na center za tehnično pomoč 3. Očistite filter goriva s čistim gorivom 4. Obrnite se na center za tehnično pomoč 5. Obrnite se na center za tehnično pomoč 6. Izpraznite in ponovno napolnite rezervoar s čistim gorivom 7. Obrnite se na center za tehnično pomoč
Rotor je blokiran ali se prepočasi obrača	<ol style="list-style-type: none"> 1. Okvarjen motor 	<ol style="list-style-type: none"> 1. Obrnite se na center za tehnično pomoč

ÖNEMLİ: BU JENERATÖRÜN BİRLEŞTİRME, ÇALIŞTIRMA VEYA BAKIMINI YAPMADAN ÖNCE BU UYGULAMA KILAVUZUNU OKUYUN VE ANLAYIN. JENERATÖRÜN HATALI KULLANIMI AĞIR YARALANMALARA NEDEN OLABİLİR. BU KILAVUZU GELECEKTE DANIŞMAK ÜZERE MUHAFAZA EDİN.

►► 1. GÜVENLİK HAKKINDA BİLGİLER (UYARILAR)

⚠ ÖNEMLİ: Bu cihaz, güvenliklerinden sorumlu bir kişinin gözetimi altında olmaksızın düşük fiziksel, algısal ve zihinsel kapasiteli veya uzman olmayan kişilerin (küçük çocuklar dâhil) kullanımına uygun değildir. Küçük çocuklar cihazla oynamadıklarından emin olmak için kontrol edilmelidir.

⚠ TEHLİKE: Karbonmonoksit gazının solunması ölümcül olabilir.

Karbonmonoksit gazı zehirlenmesinin ilk belirtileri baş dönmesi, baş ağrısı ve/veya mide bulantısı ile soğuk algınlığı belirtilerine benzerler. Bu arazlar jeneratörün kusurlu çalışmasından kaynaklanabilirler. **BU BELİRTİLERİN GÖRÜLMESİ DURUMUNDA DERHAL AÇIK HAVAYA ÇIKIN** ve jeneratörü bir teknik servise tamir ettirin.

1.1. DOLUM:

- 1.1.1. Dolumdan sorumlu personel, uzman olmalı ve üreticinin talimatları ve jeneratörlerin güvenli dolumu hakkındaki geçerli talimatlar ile total bilgiye sahip olmalıdır.
- 1.1.2. Yalnızca jeneratörün tanıtım plakası üzerinde belirtilmiş yakıt türünü kullanın.
- 1.1.3. Dolum yapmadan önce jeneratörü kapatın ve soğumasını bekleyin.
- 1.1.4. Yakıt depolama tankları ayrı bir yerde bulunmalıdır.
- 1.1.5. Tüm yakıt tankları, geçerli kanunlara göre jeneratöre asgari güvenlik mesafesinde bulunmalıdır.
- 1.1.6. Yakıt, yangınlara sebep olabilecek alev üzerine damlamasına izin vermeyen yüzeye sahip mekânlarda saklanmalıdır.
- 1.1.7. Yakıt saklama geçerli talimatlara uygun şekilde yapılmalıdır.

1.2. GÜVENLİK:

- 1.2.1. Jeneratörü asla benzin, vernikler için solvent veya yüksek yanıcı buharların olduğu mekânlarda asla kullanmayın.
- 1.2.2. Jeneratörün kullanımını sırasında geçerli talimatlar ve yerel kuralların tümüne uyun.

- 1.2.3. Branda, perde veya benzer diğer örtü materyali yakınında kullanılan jeneratörler, bunlara güvenlik mesafesine yerleştirilmelidir. Yanmaz türde örtü materyali kullanılması da tavsiye edilir.
- 1.2.4. Yalnızca iyi havalandırılan alanlarda kullanın. Dışarıdan taze hava girişini sağlamak için geçerli kanunlara göre uygun bir aralık hazırlayın.
- 1.2.5. Jeneratörü yalnızca, jeneratörün tanıtıcı plakasında belirtilen voltaj ve frekansa sahip akım ile kullanın.
- 1.2.6. Sadece uygun şekilde toprak hatta bağlanmış üç telli uzatmalar kullanın.
- 1.2.7. Jeneratör ile yanıcı maddeler arasında olması gerekli tavsiye edilen asgari güvenlik mesafeleri: ön çıkış = 2,5 m; yanda, yukarda ve arkada = 1,5 m.
- 1.2.8. Sıcak veya çalışan jeneratörü, yangın risklerini önlemek için düz ve dengeli bir yüzeye yerleştirin.
- 1.2.9. Hayvanları jeneratöre güvenlik mesafesinde tutun.
- 1.2.10. Kullanılmadığında jeneratörü şebeke prizinden çıkarın.
- 1.2.11. Bir termostat tarafından kontrol edildiğinde jeneratör herhangi bir anda çalışabilir.
- 1.2.12. Jeneratörü sıklıkla kullanılan ortamlarda veya yatak odalarında asla kullanmayın.
- 1.2.13. Jeneratörün hava giriş (arka taraf) veya çıkışını (ön taraf) asla kapatmayın.
- 1.2.14. Jeneratör sıcak olduğunda veya çalışır durumdayken yeri değiştirilemez, idare edilemez, doldurulamaz veya herhangi bir bakım müdahalesine maruz bırakılamaz.
- 1.2.15. Havayı jeneratörün ne girişine ne de çıkışına kanalize etmeyin.
- 1.2.16. Yanıcı veya sıcaktan etkilenebilir materyalleri (güç kablosu dâhil) jeneratörün sıcak kısımlarına uygun mesafede tutun.
- 1.2.17. Güç kablosu hasar görmüş ise, her türlü riski önlemek amacıyla teknik servis tarafından değiştirilmelidir.

►► 2. AMBALAJDAN ÇIKARMA

Bkz. Şek. 1

- 2.1. Jeneratörü paketlemek ve postalamak için kullanılan tüm ambalaj materyalini kaldırın ve geçerli kanunlara göre tavsiye edin.
- 2.2. Tüm parçaları ambalajdan çıkarın.
- 2.3. Nakliye sırasında hasar oluşup oluşmadığını edin. Eğer jeneratör hasarlı görünüyorsa, derhal jeneratörün satın alındığı acentayı bilgilendirin.

►► 3. YAKIT

⚠ UYARI: Jeneratör sadece DİZEL veya GAZ YAĞI ile çalışır.

Yangın ve patlama risklerini önlemek için yalnızca dizel veya gaz yağı kullanın. Asla benzin, petrol, vernikler için solvent, alkol veya yüksek derecede yanıcı diğer yakıtları kullanmayın.

Çok düşük sıcaklıklar halinde toksik olmayan antifriz katkıları kullanın.

►► 4. ÇALIŞMA PRENSİBİ

Bkz. Şek. 2

Yeterli bir yanma için gerekli olan hava, brülörün içinde bulunan fanın dönüşü ile sağlanır. Hava akımı, brülörün manşonundan çıkarak, nozul tarafından yüksek basınçta pulverize edilen yakıtla karışır. Nozul tarafından pulverize edilen yakıt, yakıtı depodan çekerek yüksek basınçla nozula iten elektrikli pompa ile sağlanır.

►► 5. ÇALIŞMA

⚠ UYARI: Jeneratörü çalıştırmadan önce "GÜVENLİK HAKKINDA BİLGİLERİ" dikkatle okuyun.

►► 5.1. JENERATÖRÜN ÇALIŞTIRILMASI:

- 5.1.1. Güvenlik ile ilgili tüm talimatları yerine getirin.
- 5.1.2. Depoda yakıt olup olmadığını kontrol edin.
- 5.1.3. Deponun kapağını kapatın.
- 5.1.4. Cihazın fişini şebeke prizine takın (VOLTAJ İÇİN "TEKNİK VERİLER TABLOSUNA" BAKIN).
- 5.1.5. "ON/OFF" düğmesini "ON" (I) pozisyonuna getirin (A Şek. 3). Jeneratör

birkaç saniye içinde çalışacaktır. Eğer jeneratör çalışmaz ise, "PROBLEMİN SAPTANMASI" paragrafına (Parag. 10) danışın.

- 5.1.6. Ora termostatu manivelasının konumunu kontrol edin (C Şek. 3).

NOT: JENERATÖRÜN YAKIT TÜKENMESİ NEDENİYLE KAPANMASI HALİNDE, DEPOYU DOLDURUN VE JENERATÖRÜ TEKRAR ÇALIŞTIRIN (BKZ. PARAG. 5.1.).

►► 5.2. JENERATÖRÜN KAPATILMASI:

⚠ DİKKAT: JENERATÖR TAMAMEN SOĞUMADAN (yaklaşık 5 dakika) GERİLİMİ KESMEYİN YA DA GÜÇ KABLOSUNU ÇIKARMAYIN.

- 5.2.1. "ON/OFF" düğmesini "OFF" (0) pozisyonuna getirin (A Şek. 3).

►► 6. YAKIT FİLTRESİNİN TEMİZLİĞİ

Bkz. Şek. 4

KULLANILAN YAKIT KALİTESİNE GÖRE, FİLTRENİN TEMİZLENMESİ GEREKEBİLİR.

- 6.1. Depo üzerindeki kapağı çıkarın (A Şek. 4).
- 6.2. Filtreyi depodan çıkarın.
- 6.3. Somunu sökün (B Şek. 4).
- 6.4. Filtreyi çıkarın (C Şek. 4).
- 6.5. Zarar vermemeye dikkat ederek temiz yakıt ile filtreyi temizleyin.
- 6.6. Filtreyi depoya yerleştirin.

►► 7. SAKLAMA NAKİL JENERATÖRÜ DAHA İYİ SAKLAMAK VE/VEYA NAKLETMEK İÇİN AŞAĞIDAKİ PROSEDÜRÜN İZLENMESİ TAVSİYE EDİLİR:

- 7.1. Depodaki yakıtı boşaltın.
- 7.2. Kalıntı olduğu tespit edilirse, depoya temiz yakıt doldurun ve yeniden boşaltın.
- 7.3. Deponun kapağını kapatın ve yakıtı mevzuatlara uygun şekilde tasfiye edin.
- 7.4. Jeneratörü daha iyi muhafaza etmek için, yakıt sızıntısını önlemek için düz konumda tutulması ve dış etkenlerden korunaklı kuru bir yerde saklanması tavsiye edilir.

►► 8. EKRAN HATALARI

Bkz. B Şek. 3

HATA	NEDENİ	ÇÖZÜMÜ
İŞLETİM HATASI		
F0	1. Jeneratör elektrik şebekesine bağlanırken "ON/OFF" düğmesi "ON" (I) konumunda	1. Jeneratörün elektrik şebekesi ile bağlantısını kestikten sonra, düğmeyi "OFF" (0) konumuna getirin, fişi tekrar takın ve düğmeyi "ON" (I) konumuna getirin
FOTSEL HATASI		
F1	1. Yakıt yetersiz 2. Yakıt kirli 3. Fotosel kirli veya kusurlu 4. Yakıt filtresi kirli 5. Ateşleme hatası	1. Düğmeyi "OFF" (0) konumuna getirip depoya yakıt doldurun 2. Düğmeyi "OFF" (0) konumuna getirin, depoyu boşaltıp yakıt doldurun (BKZ. PARAG. 6) 3. Teknik servise başvurun 4. BKZ. PARAG. 6 5. Teknik servise başvurun
SICAKLIK KONTROL SENSÖRÜ HATASI		
F2	1. Kablo bağlı değil 2. Sensör kusurlu	1. Teknik servise başvurun 2. Teknik servise başvurun
TERMOSTAT HATASI		
F3	1. Jeneratörün iç kısmında aşırı ısınma 2. Devrilme sensörü	1. Jeneratörü kapatıp tamamen soğumasını bekleyin 2. Isıtıcıyı düz ve sağlam bir yüzeye yerleştirin
UYGUN OLMAYAN GERİLİM		
F4	1. Uygun olmayan gerilim	1. Tesisatınızın doğru gerilimini kontrol edin
LO	1. Dış sıcaklık -5°C 'nin altında	1. Normal koşul
CH	1. Sürekli çalışma	1. Normal koşul

►► 9. YILLIK BAKIM PROGRAMI

UYARI: HERHANGİ BİR BAKIM VEYA TAMİR YAPMADAN ÖNCE GÜÇ KABLOSUNU ELEKTRİK ŞEBEKESİNDEN ÇIKARIN VE JENERATÖRÜN SOĞUK OLDUĞUNDAN EMİN OLUN.

AKSAM	BAKIM SIKLIĞI	BAKIM PROSEDÜRÜ
Yakıt deposu	Her 150-200 saatlik çalışma sonrasında veya gerektiğinde temizleyin	Depoyu boşaltın ve temiz yakıt ile çalkalayın
Nozul	Her sezonda bir veya gerektiğinde temizleyin veya değiştirin	Teknik servise başvurun
Fotosel	Her sezonda bir veya gerektiğinde temizleyin	Teknik servise başvurun
Yakıt filtresi	Her çalışma döneminde iki kez bir veya gerektiğinde temizleyin veya değiştirin	Filtreyi temiz yakıt ile temizleyin
Ateşleyici	Her 1.000 saatlik çalışma sonrasında veya gerektiğinde temizleyin veya değiştirin	Teknik servise başvurun
Fan kanatları	Gerektiğinde temizleyin	Teknik servise başvurun

►► 10. PROBLEMİN SAPTANMASI

PROBLEM	OLASI NEDEN	OLASI ÇÖZÜM
Jeneratör çalışmıyor	<ol style="list-style-type: none">1. Jeneratör bloke oldu2. Düğme "OFF" (0) konumunda3. Gerilim yok4. Güç kablosu çıkmış5. Kontrol kartı bloke oldu6. Oda termostatının ayarı hatalı7. Sıcaklık sensörü limit termostatı devreye girdi8. Sigorta arızalı	<ol style="list-style-type: none">1. Jeneratörü kapatıp tekrar çalıştırın2. Düğmeyi "ON" (I) konumuna getirin3A. Güç kablosunu elektrik prizine doğru şekilde takın3B. Şebeke tesisatını kontrol edin3C. Teknik servise başvurun4. Teknik servise başvurun5A. Jeneratörü kapatıp tekrar çalıştırın5B. Ekranda hatayı tespit edin5C. Teknik servise başvurun6. Oda termostatını, çalışma ortamı sıcaklığının üzerinde bir değere getirin7A. En az on dakika bekleyin ve tekrar çalıştırın7B. Teknik servise başvurun8. Teknik servise başvurun
Motor/pompa çalışıyor fakat alev tetiklenmiyor	<ol style="list-style-type: none">1. Yakıt yetersiz2. Ateşleyici kirli3. Yakıt filtresi kirli4. Nozul kirli5. Fotosel kirli, kusurlu veya doğru şekilde yerleştirilmemiş6. Depoda yabancı maddeler mevcut7. Elektrotlar yıpranmış veya mesafeleri hatalı	<ol style="list-style-type: none">1. Jeneratörü kapatın, depoyu yakıtla doldurup tekrar çalıştırın2. Teknik servise başvurun3. Filtreyi temiz yakıt ile temizleyin4. Teknik servise başvurun5. Teknik servise başvurun6. Depoyu boşaltın ve temiz yakıt ile doldurun7. Teknik servise başvurun
Fan bloke oldu veya yavaş dönüyor	<ol style="list-style-type: none">1. Motor arızalı	<ol style="list-style-type: none">1. Teknik servise başvurun

VAŽNO: PROČITAJTE OVE UPUTE PRIJE MONTAŽE, UPORABE ILI ODRŽAVANJA GENERATORA. NEPRAVILNA UPORABA MOŽE UZROKOVATI OPASNE OZLJEDE. POHRANJITE OVE UPUTE ZA KASNIJU KONZULTACIJU.

▶▶ 1. SIGURNOSNI PODACI (UPOZORENJA)

 **VAŽNO:** Ovaj uređaj nije namjenjen za uporabu osobama sa smanjenim fizičkim, osjetilnim ili mentalnim sposobnostima (uključuje djecu) ili ljudima bez iskustva osim pod nadzorom osobe odgovorne za njihovu sigurnost. Vodite brigu o djeci da biste bili sigurni da se djeca ne igraju s uređajem.

 **OPASNOST:** Trovanje ugljičnim monoksidom može biti kobno.

Prvi simptomi trovanja ugljičnim monoksidom podsjećaju na gripu, uz jaku glavobolju, vrtoglavicu i/ili mučninu. Takvi simptomi mogu biti uzrokovani kvarom generatora. U TAKVOM SLUČAJU, MOLIMO ODMAH IZADITE VAN. a nakon toga naručite popravak generatora u servisnom centru.

1.1. ISPORUKA:

- ▶ 1.1.1. Osoblje odgovorno za isporuku mora biti kvalificirano, mora znati točno upute proizvođača i važeće propise za sigurnu isporuku generatora.
- ▶ 1.1.2. Koristite samo onu vrstu goriva koja je jasno identificirana na tipskoj pločici generatora.
- ▶ 1.1.3. Prije nadolijevanja goriva isključite generator i pričekajte dok se ne ohladi. Przed uzupełnieniem paliwa, wyłączyc generator i zaczekać do jego schłodzenia.
- ▶ 1.1.4. Spremnike goriva moraju biti smještene u zasebnom objektu.
- ▶ 1.1.5. Sve spremnike goriva moraju biti smještene na sigurnoj udaljenosti od generatora u skladu s važećim propisima.
- ▶ 1.1.6. Gorivo treba biti pohranjeno u prostorijama u kojima podovi ne dopuštaju prodor goriva i njegovo kapanje na lociranu poniže vatru, koja može uzrokovati zapaljenje goriva.
- ▶ 1.1.7. Gorivo mora biti pohranjeno u skladu s važećim propisima.

1.2. SIGURNOST:

- ▶ 1.2.1. Nikada ne koristite generator u kući u kojoj se nalaze benzin, otapala ili neke druge zapaljive pare.
- ▶ 1.2.2. Tijekom uporabe generatora molimo pridržavajte se svih mjesnih propisa i uredba.

- ▶ 1.2.3. Generatore koje se koriste u blizini cerada, zavjesa ili nekih drugih slično pokrivenih materijala moraju biti smještene na sigurnoj udaljenosti od njih. Preporučeno je također korištenje vatrootpornih premaza.
- ▶ 1.2.4. Uređaj se smije koristiti samo u dobro prozračenim prostorijama. Kako biste uveli svjež zrak, potrebno je osigurati odgovarajuću rupu, u skladu s važećim propisima.
- ▶ 1.2.5. Generator bi trebao imati napajanje samo o naponu i frekvenciji navedenoj na tipskoj pločici generatora.
- ▶ 1.2.6. Koristite samo produžni kabel sa tri žice, uzemljen na ispravan način.
- ▶ 1.2.7. Minimalne sigurnosne udaljenosti između generatora a zapaljivih materijala su kako slijedi: prednji izlaz = 2,5 m; bočne, gornji i stražnji = 1,5 m.
- ▶ 1.2.8. Vruć generator ili tijekom njegovog rada potrebno je postaviti na stabilnom i izravnanom podu kako biste izbjegli opasnost od požara.
- ▶ 1.2.9. Životinje držite na sigurnoj udaljenosti od generatora.
- ▶ 1.2.10. Tijekom stanke u radu generatora isključite ga iz zidne utičnice.
- ▶ 1.2.11. Generator može se pokrenuti u bilo koje vrijeme ako je upravljani pomoću termostata.
- ▶ 1.2.12. Ne koristite generator u često posjećivanim sobama i u spavaćim sobama.
- ▶ 1.2.13. Ne blokirajte ulaz zraka (stražnja strana uređaja) ili izlaz zraka (prednja strana) u generatoru.
- ▶ 1.2.14. Kada je generator vruć, priključen na električnu mrežu ili radi nemojte ga premještati, upravljati njime, točiti u njega gorivo niti održavati ga na bilo koji drugi način.
- ▶ 1.2.15. Nemojte kanalizirati usis i ispuh zraka generatora.
- ▶ 1.2.16. Održite odgovarajuće udaljenosti između vrućih djelova generatora i zapaljivih i termalnih djelova materijala (uključuje kabel za napajanje).
- ▶ 1.2.17. U slučaju oštećenja kabela za napajanje, da biste izbjegli opasnost promijenite ga u servisnom centru.

▶▶ 2. RASPAKIRANJE

Vidi Crtež broj 1

- ▶ 2.1. Uklonite sve materijale koje su bile korištene za pakiranje i otpremu generatora, zatim uklonite je u skladu s važećim propisima.
- ▶ 2.2. Uklonite sve predmete iz kutije.
- ▶ 2.3. Potražite bilo kakve moguće štete nastale tijekom transporta. Ukoliko se čini da je generator oštećen odmah obavjestite mjesto na kojem ste ga kupili.

▶▶ 3. GORIVO

 **NAPOMENA:** Generator radi samo na dizel gorivo ili kerozin.

Da biste izbjegli opasnost od požara ili eksplozije koristite samo dizel gorivo ili kerozin. Nikada ne koristite benzin, ulje, otapala, alkohol ili neko drugo zapaljivo gorivo.

U slučaju vrlo niskih temperatura, koristite netoksične dodatke protiv zamrzavanja.

▶▶ 4. NAČELA RADA

Vidi Crtež broj 2

Zrak neophodan za osiguranje pravilnog izgaranja proizvodi se rotacijom od strane unutrašnjeg rotora na plamenik. Struja zraka izlazi iz čahure plamenika i miješa se s gorivom koje se razšpruže kroz mlaznicu pod visokim tlakom. Raspršeno kroz mlaznicu gorivo štiti električnu pumpu, koja usisava gorivo iz spremnika i gura pod visokim tlakom do mlaznice.

▶▶ 5. DJELOVANJE

 **NAPOMENA:** Prije nego što uključite generator pažljivo pročitajte "SIGURNOSNE NAPOMENE".

▶▶ 5.1. POKRETANJE GENERATORA:

- ▶ 5.1.1. Poštujte sve sigurnosne upute.
- ▶ 5.1.2. Provjerite stanje goriva u rezervoaru.
- ▶ 5.1.3. Zatvorite poklopac spremnika.
- ▶ 5.1.4. Spojite utikač u električnu mrežu (VIDI NAPON U "TABLICI TEHNIČKIH PODATAKA").
- ▶ 5.1.5. Prekidač "ON/OFF" stavite u "ON" položaju (I) (A Crtež 3). Generator bi trebao početi sa radom u nekoliko sekundi. Ukoliko se to ne dogodi pogledajte odjelak "IDENTIFIKACIJA PROBLEMA" počinjen urucomić się w ciągu kilku sekund. Jeśli

jednak to nie nastąpi, odnieść się do paragrafu "IDENTYFIKACJA PROBLEMU" (Odjelak 10).

- ▶ 5.1.6. Provjerite položaj tipke sobnog termostata (C Crtež 3).

P.S.: U SLUČAJU ISKLJUČENJA GENERATORA UZROKOVANOG NEDOSTATKOM GORIVA, ISKLJUČITE GENERATOR, NAPUNITE SPREMNIK I PONOVO UKLJUČITE GENERATOR (VIDI ODJELAK. 5.1.).

5.2. ISKLJUČIVANJE GENERATORA:

 **NAPOMENA:** NEMOJTE ISKLJUČIVATI NAPAJSANJE I NE VADITE KABEL ZA NAPAJSANJE DOK SE GENERATOR POTPUNO NE OHLADI (ok.5 min.).

- ▶ 5.2.1. Prekidač "ON/OFF" stavite na "OFF" poziciju (0) (A Crtež 3).

▶▶ 6. ČIŠĆENJE FILTERA GORIVA

Vidi Crtež broj 4

OVISNO O KVALITETI KORIŠTENOG GORIVA MOŽDA ĆE BITI POTREBNO ČIŠĆENJE FILTERA.

- ▶ 6.1. Uklonite čep, koji se nalazi na spremniku (A Crtež 4).
- ▶ 6.2. Izvadite filter iz spremnika
- ▶ 6.3. Odvijite maticu (B Crtež 4).
- ▶ 6.4. Uklonite filter (C Crtež 4).
- ▶ 6.5. Očistite filter čistim gorivom, pazieći da se ne ošteti.
- ▶ 6.6. Ponovo montirajte filter u spremniku.

▶▶ 7. PRIJEVOZ I ODRŽAVANJE ZA PROVEDBU NAJBOLJE ŠTO JE MOGUĆE ODRŽAVANJA I/ILI PRIJEVOZA PREPORUČUJE SE SLJEDEĆE POSTUPKE:

- ▶ 7.1. Isprazniti spremnik goriva.
- ▶ 7.2. U slučaju prisutnosti ostataka goriva, ulijte čisto gorivo i ponovo isпустite gorivo iz spremnika.
- ▶ 7.3. Zatvorite poklopac spremnika, likvidirajte gorivo na ispravan način i u skladu s važećim propisima.
- ▶ 7.4. Za pravilno održavanje generatora preporučuje se držati ga u izravnom položaju, kako bi se spriječilo curenje goriva, pohranjenje ga na suhom mjestu i zašticeenje od mogućih vanjskih oštećenja.

►► 8. POGREŠKE ZASLONA
Vidi B Crtež 3

POGREŠKA	UZROK	RJEŠENJE
OPERATIVNA POGREŠKA		
F0	1. Prekidač "ON/OFF" je u položaju "ON" (I) kada je generator spojen na napajanje	1. Nakon odspajanja generatora od električne mreže postavite prekidač u "OFF" položaj (0), ponovo priključite na mrežu i postavite prekidač u "ON" položaj (I)
POGREŠKA FOTOĆELIJE		
F1	1. Nema goriva 2. Kontaminirano gorivo 3. Prljava ili oštećena fotoćelija 4. Priljav filter goriva 5. Pogreška paljenja	1. Stavite prekidač u "OFF" položaj (0), napunite spremnik za gorivo 2. Stavite prekidač u "OFF" položaju (0) ispraznite spremnik a zatim ponovo napunite spremnik za gorivo. Očistite filter čistim gorivom, pazieći da se ne ošteti (VIDI ODJELAK. 6) 3. Pitajte centar za potporu 4. VIDI ODJELAK. 6 5. Pitajte centar za potporu
POGREŠKA SENZORA ZA KONTROLU TEMPERATURE		
F2	1. Kabl prekinut 2. Oštećen senzor	1. Pitajte centar za potporu 2. Pitajte centar za potporu
POGREŠKA TERMOSTATA		
F3	1. Unutarnje pregrijavanje generatora 2. Senzor protiv prevrtanja	1. Isključite generator i pričekajte da se potpuno ohladi 2. Postavite peć na stabilnu i ravnu površinu
NEPRIKLADAN NAPON		
F4	1. Neprikladan napon	1. Provjerite pravilan napon vašeg uređaja
LO	1. Vanjska temperatura ispod -5°C	1. Normalno stanje
CH	1. Kontinuirani rad	1. Normalno stanje

hr

►► 9. RASPORED PREVENTIVNOG ODRŽAVANJA

NAPOMENA: PRIJE BILO KOJEG ODRŽAVANJA ILI POPRAVKA, ODSPOJITE NAPOJNI KABEL I UVJERITE SE DA JE GENERATOR POTPUNO HLADAN.

ELEMENT	FREKVENCIJA ODRŽAVANJA	POSTUPAK ODRŽAVANJA
Spremnik goriva	Čistite svakih 150-200 godzin rada ili po potrebi	Ispraznite i isperite spremnik koristeći čisto gorivo
Mlaznica	Očistite ili zamjenite jednom tijekom sezone ili po potrebi	Pitajte centar za potporu
Fotoćelija	Očistite jednom tijekom sezone ili po potrebi	Pitajte centar za potporu
Filter goriva	Očistite ili zamjenite dva puta tijekom sezone ili pom potrebi	Očistite filter goriva koristeći čisto gorivo
Uređaj za paljenje	Očistite ili zamjenite svakih 1.000 sati rada ili po potrebi	Pitajte centar za potporu
Lopatice rotora	Očistite po potrebi	Pitajte centar za potporu

►► 10. IDENTIFIKACIJA PROBLEMA

PROBLEM	MOGUĆI UZROK	MOGUĆE RJEŠENJE
Generator neće započeti s radom	<ol style="list-style-type: none">1. Blokiran generator2. Prekidač je u "OFF" položaju (0)3. Nema napona 4. Odspojen kabel za napajanje5. Blokirana kontrolna kartica 6. Nepravilno postavljenje sobnog termostata 7. Intervencija senzora za temperaturu 8. Oštećen osigurač	<ol style="list-style-type: none">1. Isključiti i ponovo uključiti generator2. Prekidač staviti u "ON" poziciju (I)3A. Na ispravan način stavite kabel za napajanje u utičnicu3B. Provjerite električnu mrežu3C. Pitajte centar za potporu4. Pitajte centar za potporu5A. Isključite i ponovo uključite generator5B. Identificirajte pogreške na zaslonu5C. Pitajte centar za potporu6. Regulirajte sobni termostad, postavljanjem više temperature nego teko temperatura radne okoline7A. Pričekajte najmanje 10 minuta a zatim ponovo probajte ići do faze paljenja7B. Pitajte centar za potporu8. Pitajte centar za potporu
Motor/pumpa se uključuje ali plamen se ne pali	<ol style="list-style-type: none">1. Nema goriva2. Prljav uređaj za paljenje3. Prljavi filter goriva4. Kontaminirana mlaznica5. Kontaminirana ili nepravilno montirana fotoćelija6. Prisutnost stranih tvari u spremniku7. Istrošene ili postavljene u nepravilnoj udaljenosti elektrode	<ol style="list-style-type: none">1. Isključiti generator, napuniti spremnik gorivom i ponovo uključiti generator2. Pitajte centar za potporu3. Očistite filter pomoću čistog goriva4. Pitajte centar za potporu5. Pitajte centar za potporu 6. Ispraznite i ponovo napunite spremnik čistim gorivom7. Pitajte centar za potporu
Rotor je blokiran ili presporo se okreće	<ol style="list-style-type: none">1. Oštećen motor	<ol style="list-style-type: none">1. Pitajte centar za potporu

SVARBU: PRIEŠ GENERATORIAUS MONTAVIMĄ, ĮJUNGIMĄ ARBA PRIEŽIŪROS DARBUS BŪTINA PERSKAITYTI ŠIĄ INSTRUKCIJĄ. NETINKAMAS GENERATORIAUS NAUDOJIMAS GALI SUKELTI RIMTUS KŪNO SUŽALOJIMUS. ŠIĄ INSTRUKCIJĄ SAUGOKITE TAM, KAD VĒLIAU GALĖTUMĖTE JA VĒL PASINAUDOTI.

►► 1. SAUGĄ LIEČIANTI INFORMACIJA (ISPĖJIMAI)

⚠ SVARBU: Šiuo prietaisu negali naudotis asmenys (ir vaikai), turintys fizinę, sensorinę arba psichinę negalią, arba asmenys, kurie neturi naudotis šiuo prietaisu patirties, nebent jeigu jie yra už jų saugumą atsakingų asmenų prižiūrimi. Vaikai negali būti palikti be priežiūros, nes tik taip galite būti tikri, kad jie nežaidžia prietaisu.

⚠ OPASNOST: Trovanje ugljičnim monoksidom može biti kobno.

Pirmieji apsinuodijimo anglies dvideginio požymiai primena gripą, atsiranda stiprus galvos skausmas, galvos svaigimas ir/arba pykinimas. Tokius simptomus gali sukelti netinkamas generatoriaus veikimas. PAJUTUS TOKIUS SIMPTOMUS, BŪTINA NEDELSIANT IŠEITI IŠORĖN, o po to dėl generatoriaus remonto kreiptis į techninės pagalbos centrą.

1.1. PRISTATYMAS:

- 1.1.1. Už pristatymą atsakingas personalas turi turėti atitinkamas kvalifikacijas bei privalo būti nuodugnai susipažinęs su gamintojo instrukcijomis ir galiojančiais įstatymais, liečiančiais generatorių pristatymą.
- 1.1.2. Būtina naudoti tik tokios rūšies kurą, kuris yra nurodytas ant generatoriaus ženklavimo plokštelės.
- 1.1.3. Prieš pylant kurą, išjunkite generatorių ir palaukite, kol jis atvės.
- 1.1.4. Cisternos, kuriose yra laikomas kuras, turi būti atskirame objekte.
- 1.1.5. Visos kuro talpos turi stovėti saugiu, nurodytu galiojančiuose įstatymuose, atstumu nuo generatoriaus.
- 1.1.6. Kuras turi būti laikomi patalpose, į kurių grindis jis negalėtų įsiskverbti bei nuvarvėti į žemiau esančią liepsną, kuri galėtų kurą uždegti.
- 1.1.7. Kuras turi būti saugojamas, laikantis galiojančių įstatymų.

1.2. SAUGUMAS:

- 1.2.1. Niekomet nenaudokite generatoriaus patalpose, kuriose yra laikomas benzinas,

dažų tirpikliai arba kitos degius garus skleidžiančios medžiagos.

- 1.2.2. Generatoriaus naudojimo metu būtina laikytis visų vietinių teisės aktų.
- 1.2.3. Generatoriai, naudojami arti dirbinių iš brezento, užuolaidų ar kitų panašių medžiagų, turi stovėti saugiu atstumu nuo minėtų objektų. Taip pat rekomenduoja naudoti ugniai atsparias dangas.
- 1.2.4. Prietaisą naudokite tik gerai vėdinamose patalpose. Gryno oro tiekimui būtina užtikrinti atitinkamą pagal galiojančius įstatymus angą.
- 1.2.5. Generatorius turi būti maitinamas tik elektros srove, kurios įtampa ir dažnis atitinka tą, kuri yra nurodyta ant prietaiso žymėjimo lentelės.
- 1.2.6. Naudokite tik tinkamai įžemintus trigyslius ilgintuvus.
- 1.2.7. Mažiausias saugus atstumas tarp generatoriaus ir degios medžiagos: iš priekio = 2,5 m, iš šono, viršuje ir galinėje dalyje = 1,5 m.
- 1.2.8. Siekiant išvengti gaisro, karštas arba veikiantis generatorius turi stovėti ant stabilaus ir horizontalaus pagrindo.
- 1.2.9. Gyvūnai turi būti laikomi saugiu atstumu nuo generatoriaus.
- 1.2.10. Generatoriaus prastovos metu, išjunkite jį iš elektros tinklo.
- 1.2.11. Jeigu generatorių kontroliuoja termostatas, prietaisas gali būti įjungtas bet kuriuo metu.
- 1.2.12. Nenaudokite generatoriaus dažnai lankomose patalpoje arba miegamuosiuose.
- 1.2.13. Negalima blokuoti generatoriaus oro įėjimo (galinėje prietaiso dalyje) arba oro išpūtimo (prietaiso priekyje) angų.
- 1.2.14. Jeigu generatorius yra karštas, įjungtas į elektros tinklą arba veikia, jo negalima pernešti, reguliuoti, į jį pilti kurą ar atlikti kokius nors kitokius priežiūros darbus.
- 1.2.15. Nenaudoti jokių oro kanalų nei prie generatoriaus oro įėjimo, nei prie oro išpūtimo angų.
- 1.2.16. Išlaikykite tinkamą atstumą tarp karštų generatorius dalių ir degių arba terminių medžiagų (tame ir elektros laidų).
- 1.2.17. Jeigu elektros laidas yra sugadintas, tam, kad nekiltų grėsmė, jį būtina pakeisti techninės priežiūros centre.

▶▶ 2. IŠPAKAVIMAS

Žr. Pav. 1

- ▶ 2.1. Pašalinkite visas medžiagas, panaudotas generatoriaus pakavimui ir transportavimui, ir atsikratykite jų pagal galiojančius įstatymus.
- ▶ 2.2. Pašalinkite visus elementus iš dėžės.
- ▶ 2.3. Patikrinkite, ar prietaisas nebuvo apgadintas transportavimo metu. Jei generatorius atrodo sugadintas, nedelsiant praneškite apie tai prietaiso įsigijimo vietoje.

▶▶ 3. KURAS

 **DĖMESIO: Generatorius naudoja tik DYZELINĄ arba AVIACINĮ KURĄ.**

Norėdami išvengti gaisro arba sprogdimo, naudokite tik dyzeliną arba aviacinį kurą. Niekomet nenaudokite benzino, žibalo, dažų tirpiklių, alkoholio ar kitų degių kuro rūšių.

Esant labai žemai temperatūrai, naudokite netoksiškus priedus, apsaugančius nuo užšalimo.

▶▶ 4. VEIKIMO PRINCIPAS

Žr. Pav. 2

Tinkamam degimui užtikrinti būtinas oras yra gaminamas vidiniam rotorui sukantis į degiklį. Oro srautas išeina iš degiklio vamzdžio ir yra maišomas su kuru, kuris yra purškiamas per antgalį, panaudojant aukštą slėgį. Kurą, įpurškiamą per antgalį, apsaugo elektrinis siurblys, kuris įsiurbia kurą iš bako ir stumia jį antgalį, panaudojant aukštą slėgį.

▶▶ 5. VEIKIMAS

 **DĖMESIO: Prieš įjungdami generatorių, atidžiai perskaitykite skyrių „SAUGĄ LIEČIANTI INFORMACIJA“.**

▶▶ 5.1. GENERATORIAUS

ĮJUNGIMAS:

- ▶ 5.1.1. Laikykitės visų saugą liečiančių instrukcijų.
- ▶ 5.1.2. Patikrinkite, ar talpoje yra kuro.
- ▶ 5.1.3. Užkiškite talpos kaištį.
- ▶ 5.1.4. Įjunkite kištuką į elektros tinklą (PATIKRINKITE ĮTAMPĄ „TECHNINIŲ DUOMENŲ LENTELEJE“).
- ▶ 5.1.5. Jungtuką „ON/OFF“ pasukite į padėtį „ON“ (I) (A Pav. 3). Generatorius turi įsijungti per keletą sekundžių. Jeigu taip

neatsitiks, skaitykite skyrių „PROBLEMŲ NUSTATYMAS“ (Parag. 10).

- ▶ 5.1.5. Patikrinkite kambarinio termostato rankenėlės padėtį (C Pav. 3).

P.S.: JEIGU GENERATORIUS IŠSIJUNGĖ DĖL KURO STOKOS, IŠJUNKITE PRIETAISĄ, PRIPILDYKITE TALPĄ IR VĒL ĮJUNKITE GENERATORIŲ (ŽIŪRĖKITE PARAG. 5.1.).

▶▶ 5.2. GENERATORIAUS IŠJUNGIMAS:

 **DĖMESIO: NEIŠJUNKITE ĮTAMPOS BEI NEIŠTRAUKITE ELEKTROS LAIDO TOL, KOL GENERATORIUS VISIŠKAI NEATVĖS (apie 5 min.).**

- ▶ 5.2.1. Jungtuką „ON/OFF“ pasukite į padėtį „OFF“ (0) (A Pav. 3).

▶▶ 6. KURO FILTRO VALYMAS

Žr. Pav. 4

PRIKLAUSOMAI NUO NAUDOJAMO KURO KOKYBĖS, GALI PRIREIKTI IŠVALYTI FILTRĄ.

- ▶ 6.1. Išimkite kaištį, esantį talpoje (A Pav. 4).
- ▶ 6.2. Išimkite filtrą iš talpos.
- ▶ 6.3. Atsukite veržlę (B Pav. 4).
- ▶ 6.4. Išimkite filtrą (C Pav. 4).
- ▶ 6.5. Švariu kuru išvalykite filtrą, stebėdami, kad jis nebūtų sugadintas.
- ▶ 6.6. Vėl įmontuokite filtrą talpoje.

▶▶ 7. PRIEŽIŪRA IR TRANSPORTAVIMAS

NORINT KUO GERIAU ATLIKTI PRIEŽIŪROS DARBUS IR/ARBA PERTRANSPORTUOTI PRIETAISĄ, REKOMENDUOJAMA LAIKYTIS TOLIAU PATEIKTŲ NUORODŲ:

- ▶ 7.1. Ištuštinti kuro talpą.
- ▶ 7.2. Jeigu pastebėsite kuro liekanas, įpilkite švaraus kuro ir vėl ištuštinkite talpą.
- ▶ 7.3. Užkiškite talpos kaištį, tinkamai atsikratykite kuro, laikydamiesi galiojančių įstatymų.
- ▶ 7.4. Norint tinkamai atlikti generatoriaus priežiūros darbus, rekomenduojama jį laikyti horizontalioje padėtyje tam, kad būtų apsaugota nuo kuro ištekėjimo, prietaisą laikyti sausoje vietoje, apsaugant jį nuo galimų išorinių sugadinių.

►► 8. DISPLĖJAUS KLAIDOS
Žiūrėkite B Pav. 3

KLAIDA	PRIEŽASTIS	SPRENDIMAS
OPERACINĖ KLAIDA		
F0	1. Generatorių įjungus į elektros tinklą, jungiklis "ON/OFF" yra "ON" (I) padėtyje	1. Išjungus generatorių iš elektros tinklo, jungiklį nustatykite "OFF" (0) padėtyje, vėl įjunkite kištuką į elektros tinklą ir jungiklį pasukite į "ON" (I) padėtį
FOTOELEMENTO KLAIDA		
F1	1. Kuro trūkumas 2. Nešvarus kuras 3. Nešvarus arba sugadintas fotoelementas 4. Nešvarus kuro filtras 5. Degiklio klaida	1. Jungiklį nustatykite "OFF" (0) padėtyje ir pripildykite kuro talpą 2. Jungiklį nustatykite "OFF" (0) padėtyje, ištuštinkite ir vėl pripildykite kuro talpą. Švariui kuru išvalykite filtrą, stebėdami, kad jis nebūtų sugadintas (ŽIŪRĖKITE PARAG. 6) 3. Kreipkitės į techninės pagalbos centrą 4. ŽIŪRĖKITE PARAG. 6 5. Kreipkitės į techninės pagalbos centrą
TEMPERATŪROS JUTIKLIO KLAIDA		
F2	1. Nutrauktas kabelis 2. Sugadintas jutiklis	1. Kreipkitės į techninės pagalbos centrą 2. Kreipkitės į techninės pagalbos centrą
TERMOSTATO KLAIDA		
F3	1. Vidinis generatoriaus perkaitimas 2. Apsauginis jutiklis nuo apvertimo	1. Išjunkite generatorių ir palaukite, kol jis visiškai atvės 2. Pastatykite krosnelę ant plokščio ir stabilaus paviršiaus
NETINKAMA ĮTAMPA		
F4	1. Netinkama įtampa	1. Patikrinkite, ar jūsų įrenginio įtampa yra tinkama
LO	1. Išorinė temperatūra yra žemesnė nei -5°C	1. Normali būklė
CH	1. Nenutrūkstantis darbas	1. Normali būklė

►► 9. PROFILAKTINĖS PRIEŽIŪROS DARBŲ TVARKARAŠTIS

DĖMESIO: PRIEŠ PRADĖDAMI KOKIUS NORS PRIEŽIŪROS ARBA REMONTO DARBUS, IŠJUNKITE MAITINIMO LAIDĄ IŠ ELEKTROS TINKLO BEI ĮSITIKINKITE, KAD GENERATORIUS YRA ATVĖSĘS.

ELEMENTAS	PRIEŽIŪROS DARBŲ DAŽNUMAS	PRIEŽIŪROS DARBŲ EIGA
Kuro talpa	Valykite kas 150-200 darbo valandų arba esant reikalui	Ištuštinkite ir perskalaukite talpą, tam panaudodami švarų kurą
Antgalis	Valykite arba pakeiskite vieną kartą per darbo sezoną arba priklausomai nuo poreikių	Kreipkitės į techninės pagalbos centrą
Fotoelementas	Valykite vieną kartą per darbo sezoną arba priklausomai nuo poreikių	Kreipkitės į techninės pagalbos centrą
Kuro filtras	Valykite arba pakeiskite du kartus per darbo sezoną arba priklausomai nuo poreikių	Išvalykite kuro filtrą, tam panaudodami švarų kurą
Degiklio įranga	Valykite kas 1.000 darbo valandų arba esant reikalui	Kreipkitės į techninės pagalbos centrą
Rotoriaus mentės	Valykite esant reikalui	Kreipkitės į techninės pagalbos centrą

►► 10. PROBLEMŲ NUSTATYMAS

PROBLEMA	GALIMA PRIEŽASTIS	GALIMAS SPRENDIMAS
Generatorius neįsijungia	<ol style="list-style-type: none"> 1. Generatorius užblokuotas 2. Jungiklis yra "OFF" (0) padėtyje 3. Nėra įtampos 4. Išjungtas maitinimo laidas 5. Užblokuota valdymo korta 6. Netinkamai nustatytas kambarinis termostatas 7. Suveikė temperatūros jutiklis 8. Sugadintas saugiklis 	<ol style="list-style-type: none"> 1. Išjunkite ir vėl įjunkite generatorių 2. Jungiklį pasukite į "ON" (I) padėtį 3A. Maitinimo laidą tinkamai įjunkite į elektros tinklą 3B. Patikrinkite elektros instaliaciją 3C. Kreipkitės į techninės pagalbos centrą 4. Kreipkitės į techninės pagalbos centrą 5A. Išjunkite ir vėl įjunkite generatorių 5B. Nustatykite displėjaus klaidą 5C. Kreipkitės į techninės pagalbos centrą 6. Sureguliuokite kambarinį termostatą, nustatydami jį taip, kad jo temperatūra būtų aukštesnė nei darbinės aplinkos temperatūra 7A. Palaukite mažiausiai dešimt minučių, o tada vėl pabandykite pereiti į uždegimo fazę 7B. Kreipkitės į techninės pagalbos centrą 8. Kreipkitės į techninės pagalbos centrą
Variklis/siurblys įsijungia, tačiau neužsidega liepsna	<ol style="list-style-type: none"> 1. Kuro trūkumas 2. Degiklio įranga nešvari 3. Nešvarus kuro filtras 4. Nešvarus antgalis 5. Fotoelementas nešvarus, sugadintas arba yra netinkamai įmontuotas 6. Talpoje yra sausų medžiagų 7. Elektrodai susidėvėję arba nustatyti netinkamu atstumu 	<ol style="list-style-type: none"> 1. Generatorių išjunkite, pripildykite kuro talpą ir vėl įjunkite prietaisą 2. Kreipkitės į techninės pagalbos centrą 3. Išvalykite filtrą, tam panaudodami švarų kūrą 4. Kreipkitės į techninės pagalbos centrą 5. Kreipkitės į techninės pagalbos centrą 6. Ištuštinkite talpą ir ją vėl pripildykite švariu kuru 7. Kreipkitės į techninės pagalbos centrą
Rotorius užblokuotas arba sukasi labai iš lėto	<ol style="list-style-type: none"> 1. Sugadintas variklis 	<ol style="list-style-type: none"> 1. Kreipkitės į techninės pagalbos centrą

SVARĪGI: ŠO INSTRUKCIJU IR JĀSALASA PIRMS ĢENERATORA MONTĀŽAS, IEDARBINĀŠANAS VAI KONSERVĀCIJAS UZSĀKŠANAS. NEPAREIZA ĢENERATORA LIETOŠANA VAR IEROSINĀT NOPIETNUS IEVAINOJUMUS. INSTRUKCIJU IR JĀGLABĀ, LAI BŪTU IESPĒJAMI VĒLĀK KONSULTĒTIES.

►► 1. INFORMĀCIJAS PAR DROŠĪBU (BRĪDINĀJUMI)

⚠ SVARĪGI: Šo ierīci nevar lietot personas (ieskaitot bērnus) ar zemākām fiziskām, sensoriskām un prāta spējām, vai personas bez pieredzes, izņemot gadījumus, kad tādu personu kontrolē cita atbildīga par drošību persona. Bērniem vienmēr jāatrodas zem pieaugušās personas uzraudzības.

⚠ BĪSTAMĪBA: Noindēšana ar oglekļa oksīdu var būt nāvīga.

Noindēšanas ar oglekļa oksīdu pirmie simptomi atgādina gripu, stiprās galvassāpes, reiboni un/vai sliktu dūšu. Tādi simptomi var būt ierosināti pēc ģenerators nepareizas darbības. TĀDU SIMPTOMU IERĀŠANĀS GADĪJUMOS IR NEPIECIEŠAMI NEKAVĒJOTIES IZIET ĀRĀ, un pēc tam informēt tehniskās palīdzības centru par nepieciešamību remontēt ģenerators.

1.1. PIEGĀDE:

- 1.1.1. Par piegādi atbildīgam personālam jābūt kvalificētam un tieši jāzina ražotāja instrukcijas un spēkā esošās normās par drošo ģenerators piegādi.
- 1.1.2. Lietojiet tikai degvielu, skaidri noteiktu uz ģenerators nominālas tabuliņas.
- 1.1.3. Pirms degvielas uzpildīšanas izslēgt ģenerators un pagaidiet līdz tā atdzesēšanai.
- 1.1.4. Degvielas cisternās jābūt novietotas atsevišķā objektā.
- 1.1.5. Visas degvielas tvertnes jābūt novietotas drošā attālumā no ģenerators, kuru noteic spēkā esošās normas.
- 1.1.6. Degvielu ir jāglabā telpās, kur grīda neatļauj degvielai iesūkties un pilēt uz zemāk novietotām liesmām, kuras var ierosināt degvielas uzliesmošanu.
- 1.1.7. Degvielu ir nepieciešami glabāt atbilstoši spēkā esošiem noteikumiem.

1.2. DROŠĪBA:

- 1.2.1. Nedrīkst lietot ģenerators telpās, kur atrodas benzīns, krāsu šķīdinātāji vai citi viegli uzliesmojoši tvaiki.

- 1.2.2. Ģenerators lietošanas laikā saglabāiet visus vietējus noteikumus.
- 1.2.3. Ģenerators lietoti tuvi brezentiem, aizkariem vai citiem līdzīgiem materiāliem, jābūt novietoti drošā attālumā. Rekomendējam arī ugunsdrošu pārsegumu.
- 1.2.4. Ierīci izmantot tikai labi vēdināmās telpās. Lai piegādāt svaigu gaisu, ir nepieciešami nodrošināt attiecīgu caurumu, saskaņā ar spēkā esošiem noteikumiem.
- 1.2.5. Ģenerators barot tikai ar strāvas spriegumu un frekvenci, noteiktu uz ģenerators nominālas tabuliņas.
- 1.2.6. Lietot tikai 3-vadu attiecīgi iezemētu pagarinātāju.
- 1.2.7. Minimāls drošības attālums starp ģenerators un viegli uzliesmojošām vielām ir sekojošs: priekšpuses izeja = 2,5 m; sānu, augšēja un aizmugures = 1,5 m.
- 1.2.8. Lai izvairīties no ugunsgrēka riska, karstu vai strādājošu ģenerators novietot uz stabilas un horizontālas grīdas.
- 1.2.9. Dzīvniekus turēt drošā attālumā no ģenerators.
- 1.2.10. Ģenerators bezdarbības laikā atslēgt to no elektrības ligzdas.
- 1.2.11. Kad ir noteikta vadīšana ar termostatu, ģenerators var būt iedarbināts jebkurā momentā.
- 1.2.12. Nedrīkst lietot ģenerators bieži lietojamās telpās un guļamistabās.
- 1.2.13. Nedrīkst bloķēt gaisa ieplūdi (ierīces aizmugurēja puse) vai aizplūdi (ģenerators priekšpusē).
- 1.2.14. Kad ģenerators ir kārsts vai pieslēgts elektrības tīklam, vai strādā, nedrīkst to pārvietot, vadīt, ieliet degvielu vai citā veidā konservēt.
- 1.2.15. Nedrīkst kanalizēt gaisu uz ģenerators ieejas un izejas.
- 1.2.16. Saglabāt attiecīgu attālumu no kārstiem ģenerators elementiem un viegli uzliesmojošiem vai termiskiem materiāliem (ieskaitot barošanas vadu).
- 1.2.17. Elektrības vada bojāšanas gadījumā, lai izvairīties no jebkuras bīstamības, vadu ir jāmaina tehniskās apkalpošanas centrā.

►► 2. IZPAKOŠANA

Sk. Att. 1

- 2.1. Izraidīt visus materiālus, lietotus ģenerators pakošanai un nosūtīšanai, pēc tam likvidēt tos saskaņā ar spēkā esošiem noteikumiem.
- 2.2. Noņemt visus elementus no kārbas.
- 2.3. Pārbaudīt, vai nav iespējama bojājumu, ierosinātu transporta laikā Ja ģenerators izskatās par bojātu, nekavējoties informējiet punktu, kur bija pirkt.

►► 3. DEGVIELA

 **UZMANĪBU:** Ģenerators strādā tikai ar DIESEL vai KEROSENE degvielu.

Lai izvairītos no ugunsgrēka vai sprādziena riska, lietot tikai diesel vai kerosene degvielu. Nedrīkst lietot benzīnu, petroleju, krāsu šķīdinātāju, alkoholu vai citu viegli uzliesmojošu degvielu.

Ļoti zemo temperatūru gadījumā lietot netoksiskus līdzekļus pret sasalšanās.

►► 4. DARBĪBAS PRINCIPI

Sk. Att. 2

Gaiss nepieciešams pareizai sadegšanai ir piegādāts ar iekšējas rotora rotāciju. Gaisa strūkļa iziet no degļa uznavas un samaisīs ar degvielu, izsmidzinātu no sprauslas ar lielu spiedienu. Izsmidzinātu degvielu nodrošina elektrisks sūknis, kurš nosūc degvielu no tvertnes un piegādā ar lielu spiedienu sprauslai.

►► 5. DARBĪBA

 **UZMANĪBU:** Pirms ģenerators ieslēgšanas uzmanīgi salasīt "INFORMĀCIJAS PAR DROŠĪBU" nodaļu.

►► 5.1. ĢENERATORA IEDARBINĀŠANA:

- 5.1.1. Ievērot visas drošības instrukcijas.
- 5.1.2. Pārbaudīt degvielu tvertnē.
- 5.1.3. Slēgt tvertnes korķi.
- 5.1.4. Pieslēgt barošanas kontaktdakšu pie elektrības tīkla (SK. SPRIEGUMS "TEHNISKO DATUMU TABULĀ").
- 5.1.5. Ieslēdzēju "ON/OFF" pārslēgt uz "ON" (I) pozīciju (A Att. 3). Pamēģināt iedarbināt ģeneratoru dažādu minūšu laikā. Ja nevar sākt darbību, lūdzam pāriet uz nodaļu "PROBLĒMAS IDENTIFIKĀCIJA" (Par. 10).

- 5.1.6. Pārbaudīt istabas termostata regulatoru (C Att. 3).

P.S.: GADĪJUMĀ, KAD ĢENERATORS IZSLĒGS PĒC DEGVIELAS PABEIGŠANAS, IZSLĒGT IERĪCI, UZPILDĪT TVERTNES UN ATKĀRTOTI IESLĒGT ĢENERATORU (SK. PAR. 5.1.).

►► 5.2. ĢENERATORA IZSLĒGŠANA:

 **UZMANĪBU:** NEDRĪKST ATSLĒGT ELEKTRĪBU VAI ELEKTRĪBAS VADU LĪDZ ĢENERATORA PILNĪGAI ATDZESĒŠANAI (apm. 5 min.).

- 5.2.1. Ieslēdzēju "ON/OFF" pārslēgt uz "OFF" (0) pozīciju (A Att. 3).

►► 6. DEGVIELAS FILTRA TĪRĪŠANA

Sk. Att. 4

ATKĀRĪGI NO LIETOTAS DEGVIELAS KVALITĀTES VARĒT BŪT NEPIECIEŠAMA FILTRA TĪRĪŠANA.

- 6.1. Noņemt korķi no tvertnes (A Att. 4).
- 6.2. Noņemt filtru no tvertnes.
- 6.3. Atskrūvēt uzgriezni (B Att. 4).
- 6.4. Noņemt filtru (C Att. 4).
- 6.5. Filtru tīrīt ar tīru degvielu, uzmanīgi, lai to nebojāt.
- 6.6. Atkārtoti uzstādīt filtru tvertnē.

►► 7. KONSERVĀCIJA UN TRANSPORTS

LAI VISLABĀK VEIKT KONSERVĀCIJU UN/VAI TRANSPORTU, REKOMENDĒJAM IEVĒROT SEKOJOŠU PROCEDŪRU:

- 7.1. Iztukšot degvielas rezervuāru.
- 7.2. Ja ir atstātas atliekas, ieliet tīru degvielu un atkārtoti iztukšot.
- 7.3. Slēgt tvertni, likvidēt degvielu saskaņā ar spēkā esošiem noteikumiem.
- 7.4. Lai veikt pareizu ģenerators konservāciju, rekomendējam to turēt horizontālā pozīcijā, lai pasargāties no degvielas noplūdēm, glabāt ģeneratoru sausā vietā un sargāt no iespējamiem ārējiem bojājumiem.

►► 8. DISPLEJA KĻŪDAS

Sk. B Att. 3

KĻŪDA	IEMESLS	RISINĀJUMS
OPERĀCIJAS KĻŪDA		
F0	1. Ieslēdzējs "ON/OFF" atrodas "ON" (I) pozīcijā, kad ģenerators ir pieslēgts elektrības tīklam	1. Pēc ģeneratora atslēgšanas pārslēgt izslēdzēju uz "OFF" (0) pozīciju, atkārtoti pieslēgt pie elektrības līdzdas un pārslēgt ieslēdzēju uz "ON" (I) pozīciju
FOTOELEMENTA KĻŪDA		
F1	1. Degvielas trūkums 2. Netīra degviela 3. Fotoelements piesārņots vai bojāts 4. Piesārņots degvielas filtrs 5. Aizdedzes kļūda	1. Pārslēgt ieslēdzēju uz "OFF" (0) pozīciju, uzpildīt tvertni ar degvielu 2. Pārslēgt ieslēdzēju uz "OFF" (0) pozīciju, iztukšot un pēc tam atkārtoti uzpildīt tvertni ar degvielu. Filtru tīrīt ar tīru degvielu, uzmanīgi, lai to nebojāt (SK. PAR. 6) 3. Kontaktēties ar tehniskas palīdzības centru 4. SK. PAR. 6 5. Kontaktēties ar tehniskas palīdzības centru
TEMPERATŪRAS KONTROLES DEVĒJA KĻŪDA		
F2	1. Pārtraukts vads 2. Bojāts devējs	1. Kontaktēties ar tehniskas palīdzības centru 2. Kontaktēties ar tehniskas palīdzības centru
TERMOSTATA KĻŪDA		
F3	1. Ģenerators iekšēja pārkaršana 2. Pretapgriešanās sensors	1. Izslēgt ģeneratoru un pagaidīt līdz pilnīgai atdzesēšanai 2. Novietot krāsni uz plakanas un stabilas virsmas
SPRIEGUMS NAV PIEMĒROTS		
F4	1. Spriegums nav piemērots	1. Pārbaudiet ierīces spriegumu
LO	1. Ārēja temperatūra zem -5°C	1. Normāls apstākļi
CH	1. Nepārtraukta darbība	1. Normāls apstākļi

►► 9. AIZSARDZĪBAS KONSERVĀCIJAS GRAFIKS

UZMANĪBU: PIRMS JEBKURAS KONSERVĀCIJAS VAI REMONTA DARBĪBAS ATSLĒGT IERĪCI NO ELEKTRĪBAS TĪKLA UN PĀRBAUDĪT, VAI ĢENERATORS IR VĒSS.

ELEMENTS	KONSERVĀCIJAS FREKVENCE	KONSERVĀCIJAS PROCEDŪRA
Degvielas tvertne	Tīrīt ik pēc 150-200 darba stundām vai ja nepieciešami	Iztukšot un izskalot tvertni, lietojot tīru degvielu
Sprausla	Notīrīt vai mainīt vienu reizi vienā darba sezonā vai ja nepieciešami	Kontaktēties ar tehniskas palīdzības centru
Fotoelements	Tīrīt ik vienu reizi vienā darba sezonā vai ja nepieciešami	Kontaktēties ar tehniskas palīdzības centru
Degvielas filtrs	Tīrīt vai mainīt divas reizes vienā darba sezonā vai ja nepieciešami	Notīrīt degvielas filtru, lietojot tīru degvielu
Aizdedzes ierīce	Tīrīt vai mainīt ik pēc 1.000 darba stundām vai ja nepieciešami	Kontaktēties ar tehniskas palīdzības centru
Aizdedzes ierīce	Tīrīt ja nepieciešami	Kontaktēties ar tehniskas palīdzības centru

►► 10. PROBLĒMAS IDENTIFIKĀCIJA

PROBLĒMA	IESPĒJAMS IEMESLS	IESPĒJAMĀ RISINĀŠANA
Ģenerators neiedarbinās	<ol style="list-style-type: none"> 1. Bloķēts ģenerators 2. Ieslēdzēju ir pārslēgts "OFF" (0) pozīcijā 3. Nav elektrības 4. Atslēgts elektrības vads 5. Nobloķēta vadības karte 6. Istabas termostata kļūdaina uzstādīšana 7. Temperatūras devēja intervence 8. Bojāts drošinātājs 	<ol style="list-style-type: none"> 1. Izslēgt un atkārtoti ieslēgt ģenerators 2. Ieslēdzēju pārslēgt uz "ON" (I) pozīciju 3A. Pareizi novietot elektrības vadu elektrības ligzdā. 3B. Pārbaudīt elektrības instalāciju 3C. Kontaktēties ar tehniskas palīdzības centru 4. Kontaktēties ar tehniskas palīdzības centru 5A. Izslēgt un atkārtoti ieslēgt ģenerators 5B. Identificēt kļūdu uz displeja 5C. Kontaktēties ar tehniskas palīdzības centru 6. Noregulēt istabas termostatu, lai būtu uzstādīts uz augstāku temperatūru, nekā darba vides temperatūra 7A. Pagaidīt vismaz desmit minūtes, pēc tam atkārtoti pamēģināt pāriet uz aizdedzes fāzi 7B. Kontaktēties ar tehniskas palīdzības centru 8. Kontaktēties ar tehniskas palīdzības centru
Dzinējs/sūknis iedarbinās, bet liesma nesāks degt	<ol style="list-style-type: none"> 1. Degvielas trūkums 2. Piesārņota aizdedzes ierīce 3. Piesārņots degvielas filtrs 4. Piesārņota sprausla 5. Fotoelements ir piesārņots, bojāts vai nepareizi instalēts 6. Svešas vielas tvertnē 7. Nolietoti elektrodi vai uzstādīti nepareizā attālumā 	<ol style="list-style-type: none"> 1. Izslēgt ģenerators, uzpildīt tvertni ar degvielu, atkārtoti ieslēgt ģenerators 2. Kontaktēties ar tehniskas palīdzības centru 3. Notīrīt filtru, lietojot tīru degvielu 4. Kontaktēties ar tehniskas palīdzības centru 5. Kontaktēties ar tehniskas palīdzības centru 6. Iztukšot un atkārtoti uzpildīt tvertni ar tīru degvielu 7. Kontaktēties ar tehniskas palīdzības centru
Rotors ir nobloķēts vai rotēs pārāk lēni	<ol style="list-style-type: none"> 1. Bojāts dzinējs 	<ol style="list-style-type: none"> 1. Kontaktēties ar tehniskas palīdzības centru

TÄHELEPANU: LUGEGE SEE JUHEND HOOLIKALT LÄBI ENNE GENERAATORI PAIGALDAMIST, KÄIVITAMIST VÕI HOOLDUSTOIMINGUID GENERAATORI JUURES. GENERAATORI KASUTAMINE VALEL VIISIL VÕIB PÕHJUSTADA TÖSISEID KEHAVIGASTUSI. HOIDKE KÄESOLEV JUHEND ALLES, ET SAAKSITE SEDA KA HILJEM KASUTADA.

▶▶ 1. OHUTUST PUUDUTAV INFO (HOIATUSED)

 **TÄHELEPANU:** Käesolev seade ei ole mõeldud kasutamiseks isikutele (sh lastele), kelle füüsilised, sensoorsed või vaimsed võimed on piiratud, ega isikutele, kellele ei ole seadme kasutamiseks vajalikke teadmisi. Sellised isikud võivad seadet kasutada vaid nende ohutuse eest vastutava isiku järelevalve all. Veendumaks, et lapsed seadmega ei mängi, hoidke neil pidevalt silm peal.

 **OHUD:** Vingugaasimürgitus võib olla surmav.

Vingugaasimürgituse esimesed sümptomid meenutavad gripi tunnuseid: tugev peavalu, peapööritus ja/või iiveldus. Neid sümptomeid võivad põhjustada vead seadme töös. SELLISTE SÜMPTOMITE ILMNEMISEL MINGE KOHE RUUMIST VÄLJA, seejärel aga tellige tehnilise abi keskusest generaatori parandus.

1.1. KOHALETOIMETAMINE:

- ▶ 1.1.1. Seadme kohaletõimendamise eest vastutavad töötajad peavad olema kvalifitseeritud ja peavad täpselt tundma seadme tootja juhiseid ning generaatorite transporti puudutavaid ettekirjutusi.
- ▶ 1.1.2. Kasutage vaid generaatori nominaaltabelis märgitud kütusetüüpe.
- ▶ 1.1.3. Enne kütuse valamist generaatorisse lülitage seade välja ja oodake, et see täielikult jahtuks.
- ▶ 1.1.4. Tsisternid, milles hoitakse kütust, peavad asuma eraldi ruumis.
- ▶ 1.1.5. Mis tahes kütusemahutite ja generaatori vahele peab jääma ohutu vahemaa, mille pikkus on määratud asjakohaste seadustega.
- ▶ 1.1.6. Kütust tuleb hoida ruumides, mille põrandast ei saa kütus läbi imbuda ega tilkuda allpool asuvale leegile, mis võiks kütuse süüdata.
- ▶ 1.1.7. Kütuse säilitamise tingimused peavad vastama seaduste ettekirjutustele.

1.2. OHUTUS:

- ▶ 1.2.1. Ärge kunagi kasutage generaatorit

ruumides, kus leidu bensiini, lahusteid või muid tuleohtlikke aineid.

- ▶ 1.2.2. Pidage generaatori kasutamisel kinni kõigist kohalikest määrustest ja seadustest.
- ▶ 1.2.3. Kui kasutate generaatorit koormakattete, kardinade või muude sarnase kattega materjalide läheduses, jälgige, et need jääksid generaatorist ohutusse kaugusesse. Soovitatav on kasutada ka tulekindlaid katteid.
- ▶ 1.2.4. Kasutage seadet vaid hästi ventileeritavates ruumides. Värske õhu juhtimiseks ruumi peab olema olemas nõuetele vastav ventilatsiooniva.
- ▶ 1.2.5. Generaatori toiteks kasutage vaid seadme nominaaltabelis toodud pinget ja sagedusega voolu.
- ▶ 1.2.6. Kasutage vaid nõuetekohaselt maandatud 3-soonelisi pikendusjuhtmeid.
- ▶ 1.2.7. Minimaalsed ohutud vahekaugused generaatori ja tuleohtlike ainete vahel on järgmised: esikülg - 2,5 m, küljed, ülaosa ja tagakülg - 1,5 m.
- ▶ 1.2.8. Tulekahjuohu vältimiseks peab tuline või töötav generaator seisma alati stabiilsel ja looditud pinnal.
- ▶ 1.2.9. Hoidke loomad generaatorist ohutuskauguses.
- ▶ 1.2.10. Generaatori ümbertõstmise ajal lülitage see vooluvõrgust välja.
- ▶ 1.2.11. Kui generaatorit juhib termostaat, võib generaator mis tahes hetkel käivituda.
- ▶ 1.2.12. Ärge pange generaatorit sageli kasutatavatesse ruumidesse ega magamistubadesse.
- ▶ 1.2.13. Ärge katke generaatori õhu sissevooluava (seadme tagumine külg) ega väljavooluava (esikülg).
- ▶ 1.2.14. Kui generaator on lülitatud elektrivõrku või töötab parasjagu, ei tohi seda tõsta, keerata, generaatorisse kütust valada ega teha muid hooldustoiminguid.
- ▶ 1.2.15. Ärge suunake õhujuga õhu sissevoolu- ega väljavooluavasse.
- ▶ 1.2.16. Jälgige, et seadme kuumade elementide ja kergesti süttivate materjalide (sh toitejuhe) vahele jääks piisavalt ruumi.
- ▶ 1.2.17. Kui toitejuhe saab kahjustada laske see ohutuse huvides välja vahetada tehnilise teeninduse keskuses.

▶▶ 2. LAHTIPAKKIMINE

Joonis 1

- ▶ 2.1. Eemaldage kõik generaatori pakkimiseks ja transportimiseks kasutatavad pakendielemendid järgides nõudeid.
- ▶ 2.2. Võtke kõik elemendid karbist välja.
- ▶ 2.3. Veenduge, et transpordi ajal ei oleks ükski element viga saanud. Kui teile tundub, et generaator on kahjustatud, informeerige sellest kohe generaatori müünud kauplust.

▶▶ 3. KÜTUS

⚠ TÄHELEPANU: Generaatoritöötavad vaid DIISELKÜTUSE ja PETROOLEUMIGA.

Tulekahju- ja plahvatusohu vältimiseks kasutage eranditult vaid diiselkütust või petrooleumi. Ärge kunagi kasutage generaatoris bensiini, naftat, lahusteid, alkoholi ega muid tuleohtlikke kütuseid. Väga madala temperatuuri korral kasutage mittetoksilisi külmumisvastaseid kütuselisandeid.

▶▶ 4. TÖÖPÕHIMÕTTED

Joonis 2

Õige põlemisprotsessi jaoks vajalik õhk liigub generaatori sees paikneva ventilaatori abil. Õhujuga väljub põleteti hülsist ja seguneb kütusega, mida pihustavad düüsid tugeva surve all. Düüsisse pumpab kütuse elektriline pump, mis võtab kütuse kütusemahutist ja juhib selle surve all düüsisse.

▶▶ 5. TÖÖ

⚠ TÄHELEPANU: Enne generaatori sisselülitamist lugege hoolikalt läbi OHUTUST PUUDUTAV INFO.

▶▶ 5.1. GENERAATORI KÄIVITAMINE

- ▶ 5.1.1. Pidage kinni kõigist ohutusjuhistest.
- ▶ 5.1.2. Veenduge, et mahutis on piisavalt kütust.
- ▶ 5.1.3. Sulgege kütusemahuti kork.
- ▶ 5.1.4. Ühendage toitejuhtme pistik toitevõrku (KONTROLLIGE PINGET TEHNILISTE ANDMETE TABELIST).
- ▶ 5.1.5. Lülitage "ON/OFF" lüliti asendisse "ON" (I) (A Joonis 3). Generaator käivitub paari sekundi jooksul. Kui generaator aga ei käivitu, vaadake punkti "PROBLEEMIDE TUVASTAMINE" (Punkt 10).

- ▶ 5.1.6. Kontrollige toatermostaadi asendit (C Joonis 3).

P.S: KUI GENERAATOR LÜLITUB VÄLJA KÜTUSE LÕPPEMISE TÕTTU, LÜLITAGE SEADE TÖÖLÜLITIST VÄLJA, TÄITKE KÜTUSEMAHUTI JA LÜLITAGE GENERAATOR UUESTI SISSE (PUNKT 5.1.).

▶▶ 5.2. GENERAATORI VÄLALÜLITAMINE

⚠ TÄHELEPANU: ÄRGE LÜLITAGE VOOLU VÄLJA EGA TÕMMAKE TOITEJUHE PISTIKUPESAST VÄLJA ENNE, KUI GENERAATOR ON TÄIELIKULT JAHTUNUD (umbes 5 minutit).

- ▶ 5.2.1. Lülitage "ON/OFF" lüliti asendisse "OFF" (0) (A Joonis 3).

▶▶ 6. KÜTUSEFILTRI PUHASTAMINE

Joonis 4

OLENEVALT KASUTATAVA KÜTUSE KVALITEEDIST VÕIB OSUTUDA VAJALIKUKS KÜTUSEFILTRI PUHASTAMINE.

- ▶ 6.1. Eemaldage kütusemahuti kork (A Joonis 4).
- ▶ 6.2. Eemaldage kütusemahutist filter.
- ▶ 6.3. Keerake mutter lahti (B Joonis 4).
- ▶ 6.4. Eemaldage filter (C Joonis 4).
- ▶ 6.5. Puhastage filter puhta kütusega. Olge ettevaatlik, et te filtrit mitte kahjustada.
- ▶ 6.6. Paigaldage filter uuesti mahutisse.

▶▶ 7. HOOLDUS JA TRANSPORT PARIMATE VÕIMALIKE HOOLDUS- JA/VÕI TRANSPORDITINGIMUSTE TAGAMISEKS PIDAGE KINNI JÄRGNEVATEST JUHISTEST:

- ▶ 7.1. Tühjendage kütusemahuti.
- ▶ 7.2. Kui tundub, et mahutisse on jäänud mingeid tükke, valage mahutisse pisut puhast kütust ja tühjendage mahuti uuesti.
- ▶ 7.3. Sulgege kütusemahuti kork, likvideerige kütus nõuetekohasel viisil ja kooskõlas kehtivate seadustega.
- ▶ 7.4. Hooldustööde ajal peaks generaator seisma looditud pinnal, et vältida kütuse väljavoolamist. Hoidke generaatorit kuivas kohas ja kaitske seadet väliste vigastuste eest.

►► 8. VEATEATED

B Joonis 3

VIGA	PÕHJUS	LAHENDUS
KASUTUSVIGA		
F0	1. Lüliti "ON/OFF" on seadme vooluvõrku lülitamise ajal asendis "ON" (I)	1. Lülitage generaator vooluvõrgust välja, seade lüliti asendisse "OFF" (0), torgake pistik uuesti pistikupesasse ning lülitage lülitit asendisse "ON" (I)
FOTOELEMENTI VIGA		
F1	1. Puudub kütus 2. Kütus ei ole piisavalt puhas 3. Fotoelement on määrdunud või kahjustatud 4. Kütusefilter on määrdunud 5. Süüteviga	1. Seadke töölülitit asendisse "OFF" (0) ja täitke kütusemahuti kütusega 2. Seadke töölülitit asendisse "OFF" (0), tühjendage kütusemahuti ning täitke see puhta kütusega. Puhastage filter puhta kütusega. Olge ettevaatlik, et te filtrit mitte kahjustada (PUNKT 6) 3. Pöörduge teeninduskeskusesse 4. PUNKT 6 5. Pöörduge teeninduskeskusesse
TEMPERATUURIANDURI VIGA		
F2	1. Toide katkestatud 2. Kahjustatud andur	1. Pöörduge teeninduskeskusesse 2. Pöörduge teeninduskeskusesse
TERMOSTAADI VIGA		
F3	1. Generaator on seest ülekuumenenud 2. Tasakaaluandur	1. Lülitage generaator välja ja oodake, et see täielikult jahtuks 2. Pange ahi loodis ja stabiilsele pinnale
EBAPIISAV PINGE		
F4	1. Ebapiisav pinge	1. Veenduda, et seadme voolupinge on nõuetekohane
LO	1. Välistemperatuur on madalam kui -5°C	1. Normaalne tingimus
CH	1. Pidev töö	1. Normaalne tingimus

►► 9. PROFÜLAKTILISE HOOLDUSE AJAKAVA

TÄHELEPANU: ENNE MIS TAHES HOOLDUSS- VÕI PARANDUSTÖÖDE JUURDE ASUMIST TÕMMAKE TOITEJUHTME PISTIK PISTIKUPESAST VÄLJA JA VEENDUGE, ET GENERAATOR ON KÜLM.

ELEMENT	HOOLDUSSAGEDUS	VÕIMALIK LAHENDUS
Kütusemahuti	Puhastada iga 150-200 töötunni järel või vastavalt vajadusele	Tühjendage mahuti ja loputage see puhata kütusega
Düüs	Puhastada või vahetada kord tööhooaja jooksul või vastavalt vajadusele	Pöörduge teeninduskeskusesse
Fotoelement	Puhastada kord tööhooaja jooksul või vastavalt vajadusele	Pöörduge teeninduskeskusesse
Kütusefilter	Puhastada või vahetada kaks korda tööhooaja jooksul või vastavalt vajadusele	Puhastage kütusefilter puhta kütusega
Süüteseade	Puhastada iga 1.000 töötunni järel või vastavalt vajadusele	Pöörduge teeninduskeskusesse
Ventilaatori labad	Puhastada vastavalt vajadusele	Pöörduge teeninduskeskusesse

►► 10. PROBLEEMI TUVASTAMINE

PROBLEEM	VÕIMALIK PÕHJUS	VÕIMALIK LAHENDUS
Generaator ei käivitu	<ol style="list-style-type: none"> 1. Generaator on blokeerunud 2. Lüliti on asendis "OFF" (0) 3. Puudub vool 4. Toitekaabel ei ole vooluvõrgus 5. Juhtimiskaart on blokeerunud 6. Toatermostaat on valesti seadistatud 7. Temperatuuriandur ei toimi 8. Kaitse on kahjustatud 	<ol style="list-style-type: none"> 1. Lülitage generaator välja ja uuesti sisse 2. Seadke lüliti asendisse "ON" (I) 3A. Ühendage toitejuhtme kaabel õigesti pistikupesasse 3B. Kontrollige elektrisüsteemi 3C. Pöörduge teeninduskeskusesse 4. Pöörduge teeninduskeskusesse 5A. Lülitage generaator välja ja uuesti sisse 5B. Vaadake vealiiki näidikult 5C. Pöörduge teeninduskeskusesse 6. Reguleerige toatermostaat temperatuurile, mis on kõrgem kui generaatori töökeskkonna temperatuur 7A. Oodake vähemalt kümme minutit ning püüdke seejärel liikuda süütefaasi 7B. Pöörduge teeninduskeskusesse 8. Pöörduge teeninduskeskusesse
Mootor/pump käivitub, aga leek ei süti	<ol style="list-style-type: none"> 1. Puudub kütus 2. Süüteseade ei ole piisavalt puhas 3. Kütusefilter on määrdunud 4. Düüs ei ole piisavalt puhas 5. Fotoelement on määrdunud, kahjustatud või valesti paigaldatud 6. Mahutis on võõrkehasid 7. Elektroodid on kulunud või valel kaugusel 	<ol style="list-style-type: none"> 1. Lülitage generaator välja, täitke kütusemahuti kütusega ja lülitage generaator uuesti sisse 2. Pöörduge teeninduskeskusesse 3. Puhastage filter puhta kütusega 4. Pöörduge teeninduskeskusesse 5. Pöörduge teeninduskeskusesse 6. Tühjendage kütusemahuti ja täitke uuesti puhta kütusega 7. Pöörduge teeninduskeskusesse
Ventilaator ei pöörle või pöörleb liiga aeglaselt	<ol style="list-style-type: none"> 1. Kahjustatud mootor 	<ol style="list-style-type: none"> 1. Pöörduge teeninduskeskusesse

IMPORTANT: TREBUIE SĂ CITIȚI PREZENTELE INSTRUCȚIUNI ÎNAINTE SĂ MONTAȚI, SĂ PORNIȚI SAU SĂ ÎNTREȚINEȚI GENERATORUL. UTILIZAREA NECORESPUNZĂTOARE A GENERATORULUI POATE PROVOCA LEZIUNI GRAVE. TREBUIE SĂ PĂSTRAȚI ACESTE INSTRUCȚIUNI PENTRU A LE PUTEA CONSULTA PE VIITOR.

▶▶ 1. INFORMAȚII REFERITOARE LA SIGURANȚĂ (AVERTISMENTE)

 **IMPORTANT:** Acest aparat nu este destinat pentru a fi utilizat de către persoane (inclusiv copii) cu abilități fizice, senzoriale și mentale reduse, sau de persoane fără experiență cu excepția cazului în care se află sub supravegherea persoanei responsabile pentru siguranța acestora. Copiii trebuie să fie supravegheați pentru a fi siguri că nu se vor juca cu aparatul.

 **PERICOL:** Intoxicarea cu monoxid de carbon poate fi mortală.

Primele simptome de intoxicare cu monoxid de carbon seamănă cu simptomele gripei, cu migrene puternice, amețeli și/sau grețuri. Aceste simptome pot fi cauzate de funcționarea defectuoasă a generatorului. ÎN CAZUL ÎN CARE APAR ASTFEL DE SIMPTOME TREBUIE SĂ IEȘIȚI IMEDIAT AFARĂ, și apoi să comandați repararea generatorului în centrul de asistență.

1.1. LIVRARE:

- ▶ 1.1.1. Personalul responsabil pentru livrare trebuie să fie calificat și trebuie să cunoască exact instrucțiunile producătorului precum și legislația în vigoare cu privire la livrarea în condiții de siguranță a generatoarelor.
- ▶ 1.1.2. Trebuie să folosiți doar acel tip de combustibil menționat pe plăcuța nominală a generatorului.
- ▶ 1.1.3. Înainte de alimentarea cu combustibil opriți generatorul și așteptați până ce se răcește.
- ▶ 1.1.4. Cisternele pentru combustibil trebuie să se afle într-o clădire separată.
- ▶ 1.1.5. Toate rezervoarele de combustibil trebuie să se afle la o distanță sigură de generator, conform prevederilor din legislația în vigoare.
- ▶ 1.1.6. Combustibilul trebuie depozitat în încăperi a căror podele nu permit penetrarea combustibilului și scurgerea acestuia pe flăcările situate mai jos, ceea ce poate duce la aprinderea combustibilului.
- ▶ 1.1.7. Combustibilul trebuie depozitat conform cu legislația în vigoare.

1.2. SIGURANȚĂ:

- ▶ 1.2.1. Nu utilizați niciodată generatorul în încăperile în care se află benzină, diluanți

pentru vopsele sau alte tipuri de vapori inflamabili.

- ▶ 1.2.2. Atunci când utilizați generatorul trebuie să respectați toate normele și legislația locală.
- ▶ 1.2.3. Generatoarele folosite aproape de prelate, draperii sau alte materiale cu o structură asemănătoare, trebuie să fie amplasate la o distanță sigură. De asemenea vă recomandăm să utilizați straturi de acoperire ignifugare.
- ▶ 1.2.4. Utilizați aparatul doar în încăperi bine ventilate. Pentru a introduce aer proaspăt trebuie să asigurați un orificiu corespunzător, conform cu legislația în vigoare.
- ▶ 1.2.5. Generatorul trebuie alimentat doar cu curent cu tensiunea și frecvența menționate pe plăcuța nominală a generatorului.
- ▶ 1.2.6. Folosiți numai prelungitoare cu 3 cabluri cu împământare corespunzătoare.
- ▶ 1.2.7. Distanțele minime de siguranță dintre generator și substanțele inflamabile sunt următoarele: ieșirea frontală = 2,5 m; laterală, de sus și din spate = 1,5 m.
- ▶ 1.2.8. Pentru a evita riscul de incendiu, trebuie să amplasați generatorul fierbinte sau în funcțiune pe o suprafață stabilă și netedă.
- ▶ 1.2.9. Țineți animalele la o distanță sigură de generator.
- ▶ 1.2.10. Atunci când generatorul este oprit trebuie să-l decuplați de la priza de rețea.
- ▶ 1.2.11. Atunci când este controlat de termostat, generatorul poate fi pornit în orice moment.
- ▶ 1.2.12. Nu folosiți generatorul în încăperi care sunt folosite frecvent și nici în dormitoare.
- ▶ 1.2.13. Nu blocați orificiul de intrare a aerului (partea din spate a aparatului) sau orificiul de evacuare a aerului (din față) al generatorului.
- ▶ 1.2.14. Nu mutați, nu controlați, nu alimentați cu combustibil și nu începeți nicio operațiune de întreținere a generatorului atunci când acesta este fierbinte sau conectat la rețeaua electrică.
- ▶ 1.2.15. Nu canalizați aerul în orificiul de alimentare precum și în cel de evacuare al generatorului.
- ▶ 1.2.16. Respectați distanța corespunzătoare dintre piesele generatorului și materialele inflamabile sau termice (inclusiv cablul de alimentare).
- ▶ 1.2.17. În caz de deteriorare a cablului de alimentare, pentru a preveni orice pericol, trebuie să-l schimbați în centrul de asistență tehnică.

►► 2. DESPACHETARE

Vezi Des. 1

- 2.1. Îndepărtați toate materialele folosite pentru împachetarea și expedierea generatorului, iar apoi aruncați-le conform prevederilor legislative în vigoare.
- 2.2. Îndepărtați toate piesele din cutie..
- 2.3. Verificați dacă au apărut deteriorări în timpul transportului. În cazul în care vi se pare că generatorul este deteriorat, trebuie să informați imediat despre acest lucru magazinul din care l-ați cumpărat.

►► 3. COMBUSTIBIL

 **ATENȚIE: Generatorul funcționează doar cu MOTORINĂ sau CHEROSINĂ.**

Pentru a evita pericolul de incendiu sau de explozie, trebuie să folosiți doar motorină sau cherosină. Nu folosiți niciodată benzină, petrol, diluanți pentru vopsele, alcool sau alți combustibili inflamabili.

În cazul în care apar temperaturi foarte mici, folosiți aditivi antigel netoxici.

►► 4. MOD DE FUNCȚIONARE

Vezi Des. 2

Curentul de aer necesar pentru a asigura arderea corespunzătoare este creat prin mișcarea rotorului spre arzător. Jetul de aer iese din bușele arzătorului și se amestecă cu combustibilul, care este pulverizat prin duză sub presiune ridicată. Combustibilul pulverizat prin duză este asigurat de pompa electrică, care aspiră combustibilul din rezervor și îl transmite sub presiune ridicată spre duză.

►► 5. FUNCȚIONARE

 **ATENȚIE: Înainte de a porni generatorul, citiți cu atenție "INFORMAȚIILE REFERITOARE LA SIGURANȚĂ".**

►► 5.1. PORNIRE GENERATOR:

- 5.1.1. Respectați toate instrucțiunile referitoare la siguranță.
- 5.1.2. Verificați dacă este combustibil în rezervor.
- 5.1.3. Închideți capacul rezervorului.
- 5.1.4. Introduceți mufa de alimentare la rețeaua electrică (VEZI TENSIUNE ÎN "TABELUL DE INFORMAȚII TEHNICE").
- 5.1.5. Butonul de oprire/pornire "ON/OFF" trebuie să se afle la poziția "ON" (I) (A Des. 3). Generatorul trebuie să se pornească

în decursul a câteva secunde. Totuși dacă acest lucru nu se întâmplă citiți paragraful "IDENTIFICARE PROBLEME" (Parag. 10).

- 5.1.6. Verificați poziția mânerului termostatului de cameră (C Des. 3).

P.S.: ÎN CAZUL ÎN CARE GENERATORUL SE OPREȘTE DATORITĂ LIPSEI DE COMBUSTIBIL, OPRIȚI APARATUL, UMPLEȚI REZERVORUL ȘI PORNIȚI DIN NOU GENERATORUL (VEZI PARAG. 5.1.).

►► 5.2. OPRIRE GENERATOR:

 **ATENȚIE: NU ORPIȚI TENSIUNEA ȘI NU DECUPLAȚI CABLUL DE ALIMENTARE PÂNĂ LA RĂCIREA COMPLETĂ A GENERATORULUI (aproximativ 5 min.).**

- 5.2.1. Butonul de pornire/oprire "ON/OFF" trebuie situat la poziția "OFF" (0) (A Des. 3).

►► 6. CURĂȚARE FILTRU DE COMBUSTIBIL

Vezi Des. 4

ÎN FUNCȚIE DE CALITATEA COMBUSTIBILULUI FOLOSIT S-AR PUTEA SĂ FIE NECESAR SĂ CURĂȚAȚI FILTRUL.

- 6.1. Ridicați capacul de pe rezervor (A Des. 4).
- 6.2. Scoateți filtrul din rezervor.
- 6.3. Desfiletați piulița (B Des. 4).
- 6.4. Scoateți filtrul (C Des. 4).
- 6.5. Curățați filtrul cu combustibil curat, aveți grijă să nu-l stricați.
- 6.6. Montați din nou filtrul în rezervor.

7. ÎNTREȚINERE ȘI TRANSPORT

PENTRU A EFECTUA ÎN CELE MAI BUNE CONDIȚII ÎNTREȚINEREA ȘI/SAU TRANSPORTUL, VĂ RECOMANDĂM SĂ RESPECTAȚI URMĂTOAREA PROCEDURĂ:

- 7.1. Goliți rezervorul de combustibil.
- 7.2. În cazul în care descoperiți resturi de combustibil, turnați combustibil curat și goliți din nou rezervorul.
- 7.3. Închideți capacul rezervorului, distrugeți combustibilul într-un mod corect și conform cu legislația în vigoare.
- 7.4. Pentru a efectua întreținerea corespunzătoare a generatorului, vă recomandăm să-l mențineți în poziție nivelată, pentru a preveni scurgerile de combustibil, să-l păstrați într-un loc uscat și să-l protejați de eventualele deteriorări externe.

►► 8. ERORI DISPLAY

Vezi B Des. 3

EROARE	CAUZĂ	SOLUȚIE
EROARE OPERATIVĂ		
F0	1. Butonul pornire/oprire "ON/OFF" este la poziția "ON" (I) atunci când generatorul este cuplat la rețeaua electrică	1. După decuplarea generatorului de la rețeaua electrică setați butonul de pornire/oprire la poziția "OFF" (0), cuplați din nou mufa la rețeaua electrică și setați butonul de pornire/oprire la poziția "ON" (I)
EROARE FOTOCELULĂ		
F1	1. Lipsă combustibil 2. Combustibil cu impurități 3. Fotoceală murdară sau deteriorată 4. Filtru de combustibil cu impurități 5. Eroare aprindere	1. Setați butonul de pornire/oprire la poziția "OFF" (0), umpleți rezervorul cu combustibil 2. Setați butonul de pornire/oprire la poziția "OFF" (0) goliți și apoi umpleți din nou rezervorul de combustibil. Curățați filtrul cu combustibil curat, aveți grijă să nu-l stricați (VEZI PARAG. 6) 3. Cereți ajutorul la centrul de asistență tehnică 4. VEZI PARAG. 6 5. Cereți ajutorul la centrul de asistență tehnică
EROARE SENZOR DE CONTROL TEMPERATURĂ		
F2	1. Cablu întrerupt 2. Senzor deteriorat	1. Cereți ajutorul la centrul de asistență tehnică 2. Cereți ajutorul la centrul de asistență tehnică
EROARE TERMOSTAT		
F3	1. Supraîncălzire internă generator 2. Senzor împotriva răsturnării	1. Opriți generatorul și așteptați până ce se răcește complet 2. Așezați soba pe o suprafață dreaptă și stabilă
TENSIUNE NEADECVATĂ		
F4	1. Tensiune neadekvată	1. Verificați tensiunea corectă a instalației dvs
LO	1. Temperatura din exterior de sub -5°C	1. Condiție normală
CH	1. Funcționare continuă	1. Condiție normală

►► 9. PROGRAM DE ÎNTREȚINERE PREVENTIVĂ

ATENȚIE: ÎNAINTE DE A ÎNCEPE ORICE ACTIVITĂȚI DE ÎNTREȚINERE SAU DE REPARARE, DECUPLAȚI CABLUL DE ALIMENTARE DE LA REȚEAUA ELECTRICĂ ȘI ASIGURAȚI-VĂ CĂ GENERATORUL ESTE RECE.

PIESĂ	FRECVENȚĂ ÎNTREȚINERE	PROCEDURĂ ÎNTREȚINERE
Rezervor combustibil	Curățați după fiecare 150-200 de ore de funcționare sau în funcție de necesități	Goliți și clătiți rezervorul cu combustibil curat
Duza	Curățați sau schimbați o dată pe parcursul unui sezon de funcționare sau în funcție de necesități	Cereți ajutorul la centrul de asistență tehnică
Fotoceala	Curățați o dată pe parcursul unui sezon de funcționare sau în funcție de necesități	Cereți ajutorul la centrul de asistență tehnică
Filtru combustibil	Curățați sau schimbați de două ori pe parcursul unui sezon de funcționare sau în funcție de necesități	Curățați filtrul de combustibil cu combustibil curat
Dispozitiv aprindere	Curățați sau schimbați la fiecare 1.000 de ore de funcționare sau în funcție de necesități	Cereți ajutorul la centrul de asistență tehnică
Pale rotor	Curățați în funcție de necesități	Cereți ajutorul la centrul de asistență tehnică

►► 10. IDENTIFICARE PROBLEMĂ

PROBLEMĂ	CAUZĂ POSIBILĂ	SOLUȚIE POSIBILĂ
Generatorul nu se pornește	<ol style="list-style-type: none"> 1. Generator blocat 2. Butonul de pornire/oprire se află la poziția "OFF" (0) 3. Lipsă tensiune 4. Cablu de alimentare decuplat 5. Card de control blocat 6. Setare greșită a termostatului de cameră 7. Intervenția senzorului de temperatură 8. Siguranță deteriorată 	<ol style="list-style-type: none"> 1. Opriți și porniți din nou generatorul 2. Setati butonul de pornire/oprire la poziția "ON" (I) 3A. Introduceți corect cablul de alimentare în priza de rețea electrică 3B. Verificați instalația de rețea 3C. Cereți ajutorul la centrul de asistență tehnică 4. Cereți ajutorul la centrul de asistență tehnică 5A. Opriți și porniți din nou generatorul 5B. Identificați eroarea pe display 5C. Cereți ajutorul la centrul de asistență tehnică 6. Reglați termostatul de cameră, setați-l la o temperatură superioară față de temperatura mediului de lucru 7A. Așteptați cel puțin zece minute, iar apoi încercați din nou să treceți la faza de aprindere 7B. Cereți ajutorul la centrul de asistență tehnică 8. Cereți ajutorul la centrul de asistență tehnică
Motorul/pompa se pornește dar flacăra nu se aprinde	<ol style="list-style-type: none"> 1. Lipsă combustibil 2. Dispozitiv de aprindere contaminat 3. Filtru de combustibil contaminat 4. Duză contaminată 5. Fotocelula este murdară, deteriorată sau a fost instalată incorect 6. În rezervor se află substanțe străine 7. Electrozi uzați sau situați la distanță greșită 	<ol style="list-style-type: none"> 1. Opriți generatorul, umpleți rezervorul cu combustibil și porniți din nou generatorul 2. Cereți ajutorul la centrul de asistență tehnică 3. Curățați filtrul cu combustibil curat 4. Cereți ajutorul la centrul de asistență tehnică 5. Cereți ajutorul la centrul de asistență tehnică 6. Goliți și umpleți din nou rezervorul cu combustibil curat 7. Cereți ajutorul la centrul de asistență tehnică
Rotorul este blocat sau se învâрте prea încet	<ol style="list-style-type: none"> 1. Motor avariat 	<ol style="list-style-type: none"> 1. Cereți ajutorul la centrul de asistență tehnică

DÔLEŽITÉ: PRED ZAČATÍM MONTÁŽE, PRED SPUSTENÍM ALEBO VYKONÁVANÍM ÚDRŽBY GENERÁTORA JE POTREBNÉ OBOZNÁMIŤ SA S NASLEDUJÚCIMI POKYNNI. NESPRÁVNE POUŽÍVANIE GENERÁTORA MÔŽE SPÔSOBIŤ VÁŽNE ÚRAZY. ZACHOVAJTE TÚTO PRÍRUČKU PRE PRÍPADNÉ BUDÚCE POUŽITIE.

►► 1. BEZPEČNOSTNÉ INFORMÁCIE (VAROVANIA)

 **IMPORTANT:** Acest aparat nu este destinat pentru a fi utilizat de responsabil pentru siguranța acestora. Copiii trebuie să fie supravegheați pentru a fi siguri că nu se vor juca cu aparatul.

 **NEBEZPEČENSTVO:** Otrava oxidom uhoľnatým (CO) môže byť smrteľná.

Prvé príznaky otravy oxidom uhoľnatým pripomínajú príznaky chrípky - silné bolesti hlavy, závraty hlavy a/alebo nevoľnosť. Takéto príznaky môžu byť spôsobené nesprávnym fungovaním generátora. V PRÍPADE, ŽE SA OBJAVIA TAKÉTO PRÍZNAKY, JE POTREBNÉ BEZPODMIENEČNE OPUSTIŤ MIESTO, V KTOROM SA NACHÁDZA GENERÁTOR, a následne objednať opravu generátora v centre technickej podpory.

1.1. DODANIE:

- 1.1.1. Osoby zodpovedné za dodanie generátora, musia mať potrebné kvalifikácie, a musia dôkladne poznať a postupovať podľa pokynov výrobcu a podľa platných bezpečnostných predpisov týkajúcich sa generátorov.
- 1.1.2. Môže sa používať iba palivo, ktorý je presne označené na výrobnom štítku generátora.
- 1.1.3. Pred doplnením paliva je potrebné generátor vypnúť, a počkať až kým nevychladne.
- 1.1.4. Nádrže na skladovanie paliva sa musia nachádzať v osobitnom objekte.
- 1.1.5. Všetky nádoby na palivo musia byť umiestnené v bezpečnej vzdialenosti od generátora v súlade s platnými predpismi.
- 1.1.6. Palivo sa musí skladovať v miestnostiach s príslušnou podlahou, ktorá neprepúšťa palivo a zabraňuje, aby kvapkalo na nižšie nachádzajúce sa plamene, čo môže spôsobiť ich zapálenie a požiar.
- 1.1.7. Palivo sa musí skladovať v súlade s platnými predpismi a bezpečnostnými pokynmi.

1.2. BEZPEČNOSŤ:

- 1.2.1. Generátor sa v žiadnom prípade nemôže používať v miestnostiach, v ktorých sa nachádza benzín, riedidlá alebo iné ľahko horľavé výpary.
- 1.2.2. Počas používania generátora sa musia dodržiavať všetky miestne predpisy a zákony.

- 1.2.3. Počas prevádzky sa musí generátor nachádzať v bezpečnej vzdialenosti od plachiet, záclon, alebo podobných materiálov, ktoré sa v prípade nedodržania príslušnej vzdialenosti môžu zapáliť. Tiež sa odporúča používať ohňovzdorné materiály.
- 1.2.4. Zariadenie sa môže používať iba v dobre vetraných miestnostiach. Aby sa zabezpečil príslušný prísun vzduchu, je potrebné zaistiť potrebný otvor pre prísun vzduchu, a to v súlade s platnými predpismi.
- 1.2.5. Generátor môže byť pripojený k elektrickému napätiu s parametrami zhodnými s údajmi na výrobnom štítku generátora.
- 1.2.6. Používať iba predĺžovacie šnúry s tromi drôťmi príslušne uzemnené.
- 1.2.7. Minimálne bezpečnostné vzdialenosti medzi generátorom a ľahko horľavými látkami a materiálmi sú nasledujúce: predný výstup = 2,5 m; bočný, zhora a zozadu = 1,5 m.
- 1.2.8. Aby sa predchádzalo riziku požiaru, horiace alebo prevádzkovaný generátor musí byť umiestnený na stabilnom a rovnom podklade.
- 1.2.9. Všetky zvieratá musia byť držané v bezpečnej vzdialenosti od generátora.
- 1.2.10. Ak sa generátor nepoužíva dlhšiu dobu, musí sa odpojiť od elektrického napätia.
- 1.2.11. Ak sa generátor ovláda cez termostat, môže sa spustiť v ľubovoľnej chvíli.
- 1.2.12. Generátor sa nesmie používať v miestnostiach ktoré sú intenzívne používané, alebo na miestach, kde sa spí.
- 1.2.13. Vstupný otvor vzduchu (zadná strana zariadenia) alebo výstupný otvor (predná strana) sa v žiadnom prípade nesmie blokovať.
- 1.2.14. Ak je generátor horúci, alebo je pripojený k elektrickému napätiu, alebo je v prevádzke, v žiadnom prípade sa nesmie premiestňovať, alebo otáčať, nesmie sa vlievať palivo, ani vykonávať žiadne údržbárske práce.
- 1.2.15. Vzduch sa do generátora nesmie privádzať a ani sa z neho odvádzať cez rúry.
- 1.2.16. Zachovávať príslušnú bezpečnostnú vzdialenosť medzi horúcimi dielmi generátora a ľahko horľavými materiálmi, alebo materiálmi, ktoré sa môžu vysokou teplotou poškodiť (vrátane napájacieho kábla).
- 1.2.17. Ak sa objaví poškodenie napájacieho kábla, aby sa vyhlo prípadným nebezpečenstvám, musí sa vymeniť v centre technickej podpory.

►►2. ROZBALENIE

Pozri Obr. 1

- 2.1. Odstrániť všetky materiály použité na balenie a zabezpečenie generátora počas prepravy, a následne s nimi nakladať podľa platných noriem a predpisov.
- 2.2. Zo škatule vybrať všetky elementy.
- 2.3. Skontrolovať prípadné poškodenia, ktoré mohli vzniknúť počas prepravy. Ak je generátor nejakým poškodený je potrebné bezodkladne informovať miesto, v ktorom bol zakúpený.

►►3. PALIVO

 **POZOR: Generátor spaľuje iba NAFTU alebo PETROLEJ (KEROZÍN).**

Vzhľadom na možné nebezpečenstvo požiaru alebo výbuchu, ako palivo sa môže používať výlučne nafta alebo petrolej. Nikdy sa nesmie používať benzín, riedidlá, alkohol, alebo iné ľahkohorľavé palivá.

V prípade veľmi nízkych teplôt sa môžu používať netoxické dodatky proti zamŕzaniu.

►►4. PRINCÍP FUNGOVANIA

Pozri Obr. 2

Vzduch, ktorý je potrebný pre správne spaľovanie paliva, privádza do horáka obracajúci vnútorný rotor. Prúd vzduchu vychádza z krytu horáka a mieša sa s palivom, ktoré sa pod vysokým tlakom rozprašuje cez trysku. Palivo rozprašované cez trysku zabezpečuje elektrické čerpadlo, ktoré nasáva palivo z nádrže a pod vysokým tlakom ho pchá do trysky.

►►5. PRÁCA

 **POZOR: Pred spustením generátora je potrebné sa podrobne oboznámiť s "BEZPEČNOSTNÝMI INFORMÁCIAMI".**

►►5.1. SPÚŠŤANIE GENERÁTORA:

- 5.1.1. Musia sa zachovávať všetky bezpečnostné pokyny.
- 5.1.2. Skontrolovať, či je palivo v nádrži.
- 5.1.3. Zatvoriť zátku nádrže.
- 5.1.4. Pripojiť napájací kábel k elektrickému napätiu (POZRI NAPÄTIE V "TABUĽKE TECHNICKÝCH PARAMETROV").
- 5.1.5. Vypínač "ON/OFF" presunúť do polohy "ON" (I) (A Obr. 3). Generátor by sa mal zapnúť v priebehu niekoľkých sekúnd. Ak sa generátor po niekoľkých sekundách nezapne, postupovať podľa pokynov v "IDENTIFIKÁCIA PROBLÉMU" (Kapitola 10).

- 5.1.6. Skontrolovať polohu tlačidla izbového termostatu (C Obr. 3).

POZNÁMKA: V PRÍPADE, ŽE SA GENERÁTOR VYPNE VZHĽADOM NA VYČERPANIE SA PALIVA, ZARIADENIE SA PRED DOPLNENÍM PALIVA MUSÍ VYPNÚŤ, A PO DOPLNENÍ PALIVA ZNOVU ZAPNÚŤ (POZRI BOD 5.1.).

►►5.2. VYPNUTIE GENERÁTORA:

 **POZOR: NEVYPÍNAŤ A ANI NEODPÁJAŤ NAPÁJACÍ KÁBEL OD ELEKTRICKÉHO NAPÄTIA AŽ KÝM GENERÁTOR ÚPLNE NEVYHLADNE (od vypnutia to trvá okolo 5 minút).**

- 5.2.1. Vypínač "ON/OFF" presunúť do polohy "OFF" (0) (A Obr. 3).

►►6. ČISTENIE PALIVOVÉHO FILTRA Pozri Obr. 4

V ZÁVISLOSTI OD KVALITY POUŽÍVANÉHO PALIVA, MÔŽE BYŤ POTREBNÉ VYČISTIŤ PALIVOVÝ FILTER.

- 6.1. Odpojiť zátku, ktorá je na nádrži (A Obr. 4).
- 6.2. Vybrať filter z nádrže.
- 6.3. Odkrútiť vrchnák (B Obr. 4).
- 6.4. Odstrániť filter (C Obr. 4).
- 6.5. Vyčistiť filter čistým palivom. Postupovať opatrne, aby sa filter nepoškodil.
- 6.6. Namontovať filter v nádrži.

►►7. ÚDRŽBA A PREPRAVA

ABY SA ÚDRŽBÁRSKE PRÁCE VYKONÁVALI ČO NAJLEPŠIE A/ALEBO SA ZAISTILA BEZPROBLÉMOVÁ PREPRAVA, JE POTREBNÉ POSTUPOVAŤ PODĽA NASLEDUJÚCEJ PROCEDÚRY:

- 7.1. Odstrániť z nádrže všetko palivo.
- 7.2. Ak sa v nádrži nachádzajú ešte nejaké zvyšky paliva, naliať čisté palivo a znovu odstrániť palivo z nádrže.
- 7.3. Zatvoriť zátku nádrže. Palivo, ktoré bolo z nádrže odstránené použiť v súlade s platnými predpismi.
- 7.4. Počas vykonávania údržbárskych prác (ale aj počas celého používania generátora) musí byť umiestnený na rovnom povrchu, aby sa prechádzalo prípadnému úniku paliva, skladovať na suchom mieste a zabezpečiť pred prípadnými vonkajšími poškodeniami.

►► 8. PORUCHY

Pozri B Obr. 3

PORUCHA	PORUCHA	RIEŠENIE
FUNKČNÁ PORUCHA		
F0	1. Vypínač "ON/OFF" je v polohe "ON" (I) v chvíli pripojenia generátora k elektrickému napätiu	1. Odpojiť generátor od elektrického napätia, prepnúť vypínač do polohy "OFF" (0), znovu pripojiť generátor k elektrickému napätiu a vypínač prepnúť do polohy "ON" (I)
PORUCHA FOTOSENZORA		
F1	1. Nádrž je prázdna - žiadne palivo 2. Znečistené palivo 3. Senzor je zašpinený alebo poškodený 4. Palivový filter je zanesený 5. Porucha zapalovania	1. Prepnúť vypínač do polohy "OFF" (0), do nádrže naliať palivo 2. Prepnúť vypínač do polohy "OFF" (0), vyčistiť nádrž (odstrániť palivo) a znovu naliať nové palivo. Vyčistiť filter čistým palivom. Postupovať opatrne, aby sa filter nepoškodil (POZRI BOD 6) 3. Obrátiť sa na centrum technickej podpory 4. POZRI BOD 6 5. Obrátiť sa na centrum technickej podpory
PORUCHA TERMOSENZORA		
F2	1. Kábel prerušený 2. Poškodený senzor	1. Obrátiť sa na centrum technickej podpory 2. Obrátiť sa na centrum technickej podpory
PORUCHA TERMOSENZORA		
F3	1. Vnútorne prehrievanie generátora 2. Senzor proti preklopeniu	1. Vypnúť generátor a počkať až kým úplne nevychladne 2. Umiestnite kachle na rovný a stabilný povrch
NAPÄTIE NIE JE VHODNÉ		
F4	1. Napätie nie je vhodné	1. Skontrolujte správne napätie vášho zariadenia
LO	1. Vonkajšia teplota nižšia ako -5°C	1. Pracovné podmienky v norme
CH	1. Nepretržitú prevádzku	1. Pracovné podmienky v norme

►► 9. HARMONOGRAM VYKONÁVANIA PREVENTÍVNEJ ÚDRŽBY

POZOR: PRED ZAČATÍM AKÝCHKOL'VEK ÚDRŽBÁRSKYCH ALEBO SERVISNÝCH PRÁC, UISTIŤ SA, ČI JE GENERÁTOR VYCHLADENÝ A ČI JE ODPOJENÝ OD ELEKTRICKÉHO NAPÄTIA.

DIEL	FREKVENCIA ÚDRŽBY	PROCEDÚRA
Palivová nádrž	Čistiť po každých 150-200 hodín prevádzky, alebo podľa potreby	Odstrániť všetko palivo a nádrž vyčistiť čistým palivom
Tryska	Vyčistiť alebo vymeniť jeden raz v priebehu jednej prevádzkovej sezóny, alebo podľa potreby	Obrátiť sa na centrum technickej podpory
Fotosenzor	Čistiť raz v priebehu jednej prevádzkovej sezóny, alebo podľa potreby	Obrátiť sa na centrum technickej podpory
Palivový filter	Vyčistiť alebo vymeniť dvakrát v priebehu jednej sezóny prevádzky, alebo podľa potreby	Palivový filter vyčistiť čistým palivom
Zapaľovacie zariadenie	Čistiť alebo vymeniť po 1.000 hodinách prevádzky, alebo podľa potreby	Obrátiť sa na centrum technickej podpory
Lopatky rotora	Čistiť podľa potreby	Obrátiť sa na centrum technickej podpory

►► 10. IDENTIFIKÁCIA PROBLÉMU

PROBLÉM	MOŽNÁ PRÍČINA	MOŽNÉ RIEŠENIA
Generátor sa nespúšťa	<ol style="list-style-type: none"> 1. Generátor je zablokovaný 2. Vypínač je v polohe "OFF" (0) 3. Nie je el. napätie 4. Odpojený napájací kábel 5. Zablokovaná karta ovládania 6. Nesprávne nastavenie izbového termostatu 7. Zásah senzora teploty 8. Poškodená poistka 	<ol style="list-style-type: none"> 1. Vypnúť generátor a znovu ho zapnúť 2. Presunúť vypínač do polohy "ON" (I) 3A. Správne zasunúť zástrčku napájacieho kábla do zásuvky s el. napätím 3B. Skontrolovať elektrickú sieť 3C. Obrátiť sa na centrum technickej podpory 4. Obrátiť sa na centrum technickej podpory 5A. Vypnúť generátor a znovu ho zapnúť 5B. Identifikovať chybu na displeji 5C. Obrátiť sa na centrum technickej podpory 6. Nastaviť izbový termostat, nastaviť ho na vyššiu teplotu ako je teplota prostredia 7A. Počkať desať minút a znovu sa pokúsiť vykonať procedúru spúšťania generátora 7B. Obrátiť sa na centrum technickej podpory 8. Obrátiť sa na centrum technickej podpory
Motor/čerpadlo sa spustí, ale plameň sa nezapáli	<ol style="list-style-type: none"> 1. Nádrž je prázdna - žiadne palivo 2. Zapaľovacie zariadenie je znečistené 3. Palivový filter je zanesený 4. Tryska je zanesená 5. Fotosenzor je zašpinený, poškodený alebo bol nesprávne namontovaný 6. Prítomnosť cudzích látok v nádrži 7. Opotrebované elektródy ale nastavené v nesprávnej vzdialenosti 	<ol style="list-style-type: none"> 1. Vypnúť generátor, naplniť nádrž palivom a znovu zapnúť generátor 2. Obrátiť sa na centrum technickej podpory 3. Vyčistiť filter čistým palivom 4. Obrátiť sa na centrum technickej podpory 5. Obrátiť sa na centrum technickej podpory 6. Odstrániť palivo z nádrže a znovu naplniť nádrž čistým palivom 7. Obrátiť sa na centrum technickej podpory
Rotor je zablokovaný alebo sa obracia príliš pomaly	<ol style="list-style-type: none"> 1. Poškodený motor 	<ol style="list-style-type: none"> 1. Obrátiť sa na centrum technickej podpory

ВАЖНО: ПРОЧЕТЕТЕ ТАЗИ ИНСТРУКЦИЯ ПРЕДИ ИНСТАЛАЦИЯТА, ЗАДЕЙСТВАНЕТО ИЛИ ПОДДРЪЖКАТА НА ГЕНЕРАТОРА. НЕПРАВИЛНОТО ИЗПОЛЗВАНЕ МОЖЕ ДА ДОВЕДЕ ДО СЕРИОЗНИ НАРАНЯВАНИЯ. ТОВА РЪКОВОДСТВО ТРЯБВА ДА БЪДЕ ЗАПАЗЕНО С ЦЕЛ НА ПО КЪСНИ КОНСУЛТАЦИИ.

►► 1. ИНФОРМАЦИИ КАСАЕЩИ БЕЗОПАСНОСТТА (ПРЕДУПРЕЖДЕНИЯ)

 **ВАЖНО:** Това устройство не е предназначено за ползване от хора (включително деца) с намалени физически, сензорни и умствени способности, или от хора без опит, освен ако са под надзора на лице, отговорно за тяхната безопасност. За да сте сигурни, че децата не си играят с оборудването, трябва да са под вашето наблюдение.

 **ОПАСНОСТ:** Отравянето с въглероден окис може да има фатални последици.

Първите симптоми на отравяне с въглероден окис приличат на симптоми на грип, с тежко главоболие, замаяност и / или гадене. Тези симптоми могат да бъдат причинени от неизправност на генератора. **АКО СЕ ПОЯВЯТ ТОЗИ ТИП ОБЯВИ, ВЕДНАГА ИЗЛЕЗТЕ НА ВЪН**, след което дайте за ремонт генератора до центъра за техническа помощ.

1.1. ДОСТАВКА:

- 1.1.1. Персоналът, отговорен за доставката, трябва да бъдат квалифицирани и трябва да знае точно инструкциите на производителя и приложимите правила за сигурна доставка на генератори.
- 1.1.2. Използвайте само типа гориво обозначено на табелата на уреда.
- 1.1.3. Преди да заредите гориво изключете генератора и изчакайте да се охлади.
- 1.1.4. Резервоарите за съхранение на горивото трябва да се намират в отделно помещение.
- 1.1.5. Всички резервоари за гориво трябва да се намират на безопасно разстояние от генератора, съгласно с действащите правила.
- 1.1.6. Горивото трябва да бъде съхранявано в помещения с подове, в които паливото не прониква при неговото капане, поради опасност от запалване на горивото.
- 1.1.7. Съхраняването на горивото да се осъществява съгласно с действащите закони и правила.

1.2. СИГУРНОСТ:

- 1.2.1. Никога не използвайте генератора в помещения, в които има бензин, разтворители, бои или други леснозапалими изпарения.

- 1.2.2. По време на използване на генератора съблюдавайте действащите закони и правила.
- 1.2.3. Генератори, използвани в непосредствена близост до брезент, пердета или други материали от подобно покритие, трябва да бъдат поставени на безопасно разстояние от тях. Препоръчва се използването на огнеупорни покрития.
- 1.2.4. Устройството да се използва само в добре проветрени помещения. С цел да се въведе свеж въздух трябва да има определен отвор, в съответствие с приложимите разпоредби
- 1.2.5. Генераторът трябва да бъдат захранван само от напрежение и честота, посочени на табелката на генератора.
- 1.2.6. Използвайте само 3 кабелни разклонители, съответно заземени.
- 1.2.7. Минималното безопасно разстояние между генератора и леснозапалими вещества са, както следва: отпред = 2,5 м, отстрани, отгоре и отзад = 1,5 м.
- 1.2.8. За да се избегне риск от пожар, горещия или работещ генератор трябва да бъде поставен върху стабилна и равна повърхност.
- 1.2.9. Дръжте животните на безопасно разстояние от генератора.
- 1.2.10. По времето когато генератора не работи - изключете го от захранващия контакт.
- 1.2.11. При управление с термостат, генератора може да бъде включван в произволно време.
- 1.2.12. Не използвайте генератора в спални помещения, и в помещения с голямо движение.
- 1.2.13. Не блокирайте входа на въздух (задна страна на уреда) или изхода на въздуха (отпред) на генератора.
- 1.2.14. Ако генератора е горещ или включен към електрическата мрежа, или е в момент на работа, не го премествайте, управлявайте, не зареждайте гориво нито не извършвайте каквито и да са действия по поддръжката.
- 1.2.15. Не канализирайте въздуха нито при входа нито при изхода на въздуха от генератора.
- 1.2.16. Запазете необходимото разстояние между горещите части на генератора и леснозапалими или термични предмети (включително захранващия кабел).
- 1.2.17. В случай на повреди на захранващия кабел, за да избегнете опасност, сменете го в центъра за техническа помощ.

▶▶ 2. РАЗОПАКОВАНЕ

Вижте Фиг. 1

- ▶ 2.1. Премахнете всякакви материали използвани за опаковка на генератора, съблюдавайте действащите закони и правила.
- ▶ 2.2. Премахнете всички елементи от кутията.
- ▶ 2.3. Проверете дали няма евентуални повреди, възникнали по време на транспортирането. Ако генератора изглежда на повреден, незабавно информирайте продажния пункт, където е закупен.

▶▶ 3. ГОРИВО

 **ВНИМАНИЕ:** Генератора работи само с гориво ДИЗЕЛ (DIESEL) или КЕРОСИН (KEROSENE).

За да избегнете опасността от пожар или избухване, използвайте само тези горива. Не използвайте никога бензин, нафта, разтворители за бои, алкохол или други леснозапалими горива.

В случай на много ниски температури използвайте нетоксични добавки към горивото против замръзване

▶▶ 4. ПРИНЦИПИ НА ДЕЙСТВИЕ

Вижте Фиг. 2

Въздухът необходим за правилното горене се създава от вътрешен вентилатор към огнището. Потока на въздуха влиза в горелката и се меша с горивото, което се разпръсква през дюза под високо налягане. Горивото разпръсквано през дюзата обезпечава електрическа помпа, която изсмуква горивото от резервоара и го избутва под високо налягане към дюзата.

▶▶ 5. ДЕЙСТВИЕ

 **ВНИМАНИЕ:** Преди да включите генератора, прочетете внимателно "ИНФОРМАЦИИ КАСАЕЩИ БЕЗОПАСНОСТТА".

▶▶ 5.1. ЗАДЕЙСТВАНЕ НА ГЕНЕРАТОРА:

- ▶ 5.1.1. Съблюдавайте всички правила касаещи безопасността
- ▶ 5.1.2. Проверете дали има гориво в резервоара.
- ▶ 5.1.3. Затворете капачката на резервоара.
- ▶ 5.1.4. Свържете захранващия кабел към електрическата мрежа (ВИЖТЕ НАПРЕЖЕНИЕТО В "ТАБЕЛА С ТЕХНИЧЕСКИ ДАННИ").
- ▶ 5.1.5. Превключвателя "ON/OFF" поставете на позиция "ON" (I) (А ФИГ. 3). След няколко секунди генератора трябва да

се включи. Ако не стане така вижте точка "ИДЕНТИФИЦИРАНЕ НА ПРОБЛЕМА" (Точка 10).

- ▶ 5.1.6. Проверете положението на бутона на стайния термостат (С Фиг. 3).

P.S.: В СЛУЧАЙ НА ИЗКЛЮЧВАНЕТО НА ГЕНЕРАТОРА ПОРАДИ ЛИПСА НА ГОРИВО, ИЗКЛЮЧЕТЕ УРЕДА, НАПЪЛНЕТЕ РЕЗЕРВОАРА И ОТНОВО ВКЛЮЧЕТЕ ГЕНЕРАТОРА (ВИЖТЕ ТОЧКА 5.1.).

▶▶ 5.2. ИЗКЛЮЧВАНЕ НА ГЕНЕРАТОРА:

 **ВНИМАНИЕ:** НЕ ИЗКЛЮЧВАЙТЕ ЗАХРАНВАНЕТО НИТО НЕ ИЗКЛЮЧВАЙТЕ ЩЕПСЕЛА ОТ КОНТАКТА ЧАК ДО ПЪЛНОТО ИЗСТИВАНЕ НА ГЕНЕРАТОРА (около 5 мин.).

- ▶ 5.2.1. Превключвателя "ON/OFF" поставете на позиция "OFF" (0) (А Фиг. 3).

▶▶ 6. ЧИСТЕНЕ НА ФИЛТЪРА ЗА ГОРИВО

Вижте Фиг. 4

В ЗАВИСИМОСТ ОТ КАЧЕСТВОТО НА ИЗПОЛЗВАНОТО ГОРИВО, МОЖЕ ДА СЕ НАЛОЖИ ДА ПОЧИСТВАТЕ ФИЛТЪРА.

- ▶ 6.1. Премахнете капачката на резервоара (А Фиг. 4).
- ▶ 6.2. Извадете филтъра от резервоара.
- ▶ 6.3. Отвъртете гайката (В Фиг. 4).
- ▶ 6.4. Премахнете филтъра (С Фиг. 4).
- ▶ 6.5. Изчистете филтъра с чисто гориво, внимавайте да не го повредите.
- ▶ 6.6. Отново монтирайте филтъра в резервоара.

▶▶ 7. ПОДДРЪЖКА И ТРАНСПОРТИРАНЕ

ЗА ВЪЗМОЖНО НАЙ-ДОБРО ПРОВЕЖДАНЕ НА ПОДДРЪЖКА И / ИЛИ ТРАНСПОРТ СЕ ПРЕПОРЪЧВА СПАЗВАНЕТО НА СЛЕДНИТЕ ПРОЦЕДУРИ:

- ▶ 7.1. Изпразнете резервоара за гориво.
- ▶ 7.2. Ако забележите остатъци от гориво, влейте чисто гориво и отново изпразнете резервоара.
- ▶ 7.3. Затворете внимателно капачката на резервоара.
- ▶ 7.4. С цел на правилната поддръжка на генератора, препоръчва се поставянето му в нивелирана позиция, за да предотвратите изтичане на гориво, съхранявайте го в сухо място и осигурете пред външни механични повреди.

►► 8. ГРЕШКИ НА ДИСПЛЕЯ

Вижте В Фиг. 3

ГРЕШКА	ПРИЧИНА	РЕШЕНИЕ
ОПЕРАЦИОННА ГРЕШКА		
F0	1. Превключвателя "ON/OFF" е на позиция "ON" (I) в момента в който генератора е включван към захранващата мрежа	1. След изключване на генератора от захранването настройте на "OFF" (0), свържете щепсела към електрическата мрежа и поставете бутона в позиция "ON" (I)
ГРЕШКА ВЪВ ФОТОКЛЕТКАТА		
F1	1. Липса на гориво 2. Замърсено гориво 3. Фотоклетката е замърсена или повредена 4. Филтъра на горивото е замърсен 5. Грешка на стартера	1. Превключвателя поставете на позиция "OFF" (0), напълнете резервоара с гориво 2. Превключвателя поставете на позиция "OFF" (0) изпразнете и отново напълнете резервоара с гориво. Изчистете филтъра с чисто гориво, внимавайте да не го повредите (ВИЖТЕ ТОЧКА 6) 3. Обърнете се към центъра за техническа помощ 4. ВИЖТЕ ТОЧКА 6 5. Обърнете се към центъра за техническа помощ
ГРЕШКА В ДАТЧИКА ЗА КОНТРОЛ НА ТЕМПЕРАТУРАТА		
F2	1. Прекъснат кабел 2. Повреден датчик	1. Обърнете се към центъра за техническа помощ 2. Обърнете се към центъра за техническа помощ
ГРЕШКА В ТЕРМОСТАТА		
F3	1. Вътрешно прегряване на генератора 2. Сензор против преобръщане	1. Изключете генератора и изчакайте до пълно изстиване на уреда 2. Поставете печката на равна и устойчива повърхност
НЕПОДХОДЯЩО НАПРЕЖЕНИЕ		
F4	1. Неподходящо напрежение	1. Проверете дали напрежението на инсталацията Ви е правилно
LO	1. Външна температура по-ниска от -5°C	1. Нормални условия
CH	1. Непрекъснатата работа	1. Нормални условия

►► 9. ГРАФИК НА ПОДДРЪЖКАТА

ВНИМАНИЕ: ПРЕДИ ДА ЗАПОЧНЕТЕ КАКВИТО И ДА СА ДЕЙСТВИЯ ПО ПОДДРЪЖКАТА ИЛИ РЕМОНТА, ИЗКЛУЧЕТЕ ЗАХРАНВАЩИЯ КАБЕЛ ОТ ЕЛЕКТРИЧЕСКАТА МРЕЖА И БЪДЕТЕ СИГУРНИ ЧЕ ГЕНЕРАТОРА Е ИЗСТИНАЛ.

ЕЛЕМЕНТ	ЧЕСТОТА НА ПОДДРЪЖКА	ПРОЦЕДУРА НА ПОДДРЪЖКАТА
Резервоар за гориво	Изчистете през 150-200 часа работа или в зависимост от нуждите	Изпразнете и изплакнете резервоара с чисто гориво
Дюза	Изчистете или сменете веднъж по време на един сезон на работа или в зависимост от нуждите	Обърнете се към центъра за техническа помощ
Фотоклетка	Изчистете веднъж по време на един сезон на работа или в зависимост от нуждите	Обърнете се към центъра за техническа помощ
Филтър гориво	Изчистете или сменете два пъти по време на един сезон на работа или в зависимост от нуждите	Изчистете филтъра за гориво използвайки чисто гориво
Уред за стартиране	Изчистете или сменете на всеки 1.000 часа работа или в зависимост от нуждите	Обърнете се към центъра за техническа помощ
Крила на вентилатора	Изчистете в зависимост от нуждите	Обърнете се към центъра за техническа помощ

►► 10. ИДЕНТИФИЦИРАНЕ НА ПРОБЛЕМА

ПРОБЛЕМ	ВЪЗМОЖНА ПРИЧИНА	ВЪЗМОЖНИ РЕШЕНИЯ
Генератора не се включва	<ol style="list-style-type: none"> 1. Блокиран генератор 2. Превключвателя се намира на позиция "OFF" (0) 3. Липса на захранване 4. Изключен захранващ кабел 5. Блокирана карта за управление 6. Грешни настройки на стайния термостат 7. Интервенция на датчика за температурата 8. Повреден предпазител 	<ol style="list-style-type: none"> 1. Изключете и отново включете генератора 2. Превключвателя поставете на позиция "ON" (I) 3A. Включете правилно захранващия кабел към електрическия контакт 3B. Проверете захранващата мрежа 3C. Обърнете се към центъра за техническа помощ 4. Обърнете се към центъра за техническа помощ 5A. Изключете и отново включете генератора 5B. Идентифицирайте грешката на дисплея 5C. Обърнете се към центъра за техническа помощ 6. Регулирайте стайния термостат, настройте го на температура по-висока от температурата на околната среда 7A. Изчакайте най-малко десет минути, след което отново опитайте да преминете към запалване 7B. Обърнете се към центъра за техническа помощ 8. Обърнете се към центъра за техническа помощ
Мотора/помпата се включват но няма пламък	<ol style="list-style-type: none"> 1. Липса на гориво 2. Стартера е замърсен 3. Замърсен филтър за гориво 4. Замърсена дюза 5. Замърсена фотоклетка, повредена или лошо монтирана фотоклетка 6. Наличие на чужди примеси в резервоара за гориво 7. Изхабени електроди или поставени в неправилно разстояние 	<ol style="list-style-type: none"> 1. Изключете генератора, напълнете резервоара с гориво и отново включете генератора 2. Обърнете се към центъра за техническа помощ 3. Изчистете филтъра за гориво използвайки чисто гориво 4. Обърнете се към центъра за техническа помощ 5. Обърнете се към центъра за техническа помощ 6. Изпразнете и отново напълнете резервоара с чисто гориво 7. Обърнете се към центъра за техническа помощ
Вентилатора е блокиран или се върти прекалено бавно	<ol style="list-style-type: none"> 1. Повреден мотор 	<ol style="list-style-type: none"> 1. Обърнете се към центъра за техническа помощ

ВАЖЛИВО: ДАНУ ІНСТРУКЦІЮ НЕОБХІДНО ПРОЧИТАТИ ПЕРЕД ПОЧАТКОМ МОНТАЖУ, ЗАПУСКУ ТА КОНСЕРВАЦІЇ ГЕНЕРАТОРА. НЕПРАВИЛЬНА ЕКСПЛУАТАЦІЯ ГЕНЕРАТОРА МОЖЕ ПРИЗВЕСТИ ДО СЕРЬОЗНИХ ТРАВМ. ДАНУ ІНСТРУКЦІЮ ПОТРІБНО ЗБЕРІГАТИ, ЩОБ У РАЗІ НЕОБХІДНОСТІ МОЖНА БУЛО ДО НЕЇ ЗВЕРНУТИСЯ.

►► 1. ІНФОРМАЦІЯ СТОСОВНО БЕЗПЕКИ (ЗАСТЕРЕЖЕННЯ)

 **ВАЖЛИВО:** Даний пристрій не призначений для користування особами (в тому числі, дітьми) із фізичними, сенсорними та розумовими вадами, або особами, які не мають досвіду, крім випадків, коли це відбувається під наглядом особи, відповідальної за їхню безпеку. Щоби мати впевненість, що діти не граються пристроєм, вони повинні перебувати під наглядом.

 **НЕБЕЗПЕКА:** Отруєння окисом вуглецю може бути смертельним.

Перші симптоми отруєння окисом вуглецю схожі на симптоми грипу, із сильним головним болем, запамороченнями та/або нудотою. Такі симптоми можуть бути викликані несправною роботою генератора. У ВИПАДКУ ПОЯВИ ТАКОГО ТИПУ СИМПТОМІВ, ПОТРІБНО НЕГАЙНО ВИЙТИ З ПРИМІЩЕННЯ, а потім замовити ремонт генератора у центрі технічної підтримки.

1.1. ДОСТАВКА:

- 1.1.1. Персонал, відповідальний за доставку, повинен мати відповідну кваліфікацію, а також має докладно знати рекомендації виробника та діючі інструкції в області безпечної доставки генераторів.
- 1.1.2. Слід використовувати тільки тип пального, який чітко вказаний на щитку генератора.
- 1.1.3. Перед тим, як доливати пальне, потрібно вимкнути генератор та зачекати, поки він охолоне.
- 1.1.4. Цистерни для зберігання пального повинні знаходитися в окремому об'єкті.
- 1.1.5. Всі резервуари пального повинні знаходитися на безпечній відстані від генератора, відповідно до діючих інструкцій.
- 1.1.6. Пальне повинно зберігатися у приміщеннях, де підлоги не дадуть можливості протікання пального та його попадання на розташоване нижче полум'я, що може призвести до спалахування пального.
- 1.1.7. Зберігання пального повинно відбуватися відповідно до діючих правил.

1.2. БЕЗПЕКА:

- 1.2.1. Ніколи не використовуйте генератор у приміщеннях, де знаходиться бензин,

розчинники для фарб чи інші легкозаймисті речовини.

- 1.2.2. Під час експлуатації генератора, слід дотримуватися усіх місцевих розпоряджень та інструкцій.
- 1.2.3. Генератори, які використовуються на невеликій відстані від брезенту, покривок чи інших матеріалів зі схожих матеріалів, повинні бути розташовані на безпечній віддалі від них. Також рекомендується використання вогнезахисного покриття.
- 1.2.4. Пристрій використовувати виключно у добре вентильованих приміщеннях. З метою циркуляції свіжого повітря, слід забезпечити відповідний отвір, відповідно до діючих інструкцій.
- 1.2.5. Генератор слід підключати лише до мережі з напругою та частотою, як вказано на щитку генератора.
- 1.2.6. Використовувати виключно 3 жильні продовжувачі з відповідним заземленням.
- 1.2.7. Мінімальні відстані безпеки між генератором та легкозаймистими речовинами: спереду = 2,5 м; з боків, зверху та ззаду = 1,5 м.
- 1.2.8. Щоб уникнути ризику пожежі, гарячий чи працюючий генератор слід поставити на стабільній та рівній горизонтальній підлозі.
- 1.2.9. Тварин слід утримувати на безпечній відстані від генератора.
- 1.2.10. Під час простою генератора, його слід відключати від мережі.
- 1.2.11. При управлінні термостатом генератор може бути запущений у будь-який момент.
- 1.2.12. Не використовуйте генератор в людних приміщеннях, ні в спальнях.
- 1.2.13. Не можна блокувати впуск повітря (тильна сторона пристрою) ні випуск повітря (спереду) генератора.
- 1.2.14. Коли генератор розігрітий чи підключений до електромережі, або ж перебуває в процесі роботи, його не можна пересувати, управляти ним, доливати пальне, ні виконувати жодних інших дій, пов'язаних із доглядом.
- 1.2.15. Не каналізувати повітря ні у впуску, ні у випуску повітря генератора.
- 1.2.16. Зберігати відповідну відстань між розігрітими елементами генератора та легкозаймистими або термічними матеріалами (включаючи кабель живлення).
- 1.2.17. У випадку пошкодження кабелю живлення, щоб запобігти травмам, його слід замінити у центрі технічного обслуговування.

►► 2. РОЗПАКУВАННЯ

Див. Мал. 1

- 2.1. Зніміть всі матеріали, що використовувалися для пакування та транспортування генератора, а тоді усуньте їх відповідно до діючих інструкцій.
- 2.2. Вийміть всі елементи з коробки.
- 2.3. Перевірте відсутність ушкоджень, що могли з'явитися під час транспортування. Якщо генератор здається пошкодженим, потрібно негайно повідомити пункт, де його було придбано.

►► 3. ПАЛЬНЕ

 **ПРИМІТКА:** Генератор працює тільки на ДИЗЕЛЬНОМУ пальному або на ГАСІ.

Щоб уникнути ризику виникнення пожежі чи вибуху, слід використовувати виключно дизельне пальне або гас, ніколи не використовувати бензин, нафту, розчинники для фарб, спирт чи інші легкозаймисті речовини. У випадку дуже низьких температур, слід використовувати нетоксичні антифризні добавки

►► 4. ПРИНЦИП РОБОТИ

Див. Мал. 2

Повітря, необхідне для забезпечення нормального згорання, подається шляхом обертання внутрішнього ротора або пальника. Струмін повітря виходить із втулки пальника та змішується з паливом, що розпилюється форсункою під високим тиском. Пальне, розпилене форсункою, забезпечує електрична помпа, що відсмоктує пальне із бака та проштовхує його під високим тиском у форсунку.

►► 5. РОБОТА

 **ПРИМІТКА:** Перед увімкненням генератора уважно прочитайте "ІНФОРМАЦІЮ ПРО БЕЗПЕКУ".

►► 5.1. ЗАПУСК ГЕНЕРАТОРА:

- 5.1.1. Дотримуйтеся усіх інструкцій щодо безпеки.
- 5.1.2. Перевірте наявність пального в баку.
- 5.1.3. Закрийте корок бака.
- 5.1.4. Включіть штепсельну вилку в електромережу (ДИВ. НАПРУГА В "ТАБЛИЦІ ТЕХНІЧНИХ ДАНИХ").
- 5.1.5. Вимикач "ON/OFF" встановіть у позицію "ON" (I) (А Мал. 3). Через кілька секунд повинен відбутися запуск генератора. Якщо цього не станеться, див. розділ "ІДЕНТИФІКАЦІЯ ПРОБЛЕМИ" (Розділ 10).

- 5.1.6. Перевірте положення регулятора кімнатного термостата (С Мал. 3).

P.S.: У ВИПАДКУ ВИМКНЕННЯ ГЕНЕРАТОРА ЧЕРЕЗ НЕДОСТАТНЮ КІЛЬКІСТЬ ПАЛЬНОГО, СЛІД ВИМКНУТИ ПРИСТРІЙ, НАПОВНИТИ БАК ТА ЗНОВУ ВВИМКНУТИ ГЕНЕРАТОР (ДИВ. РОЗДІЛ. 5.1.).

►► 5.2. ВИМИКАННЯ ГЕНЕРАТОРА:

 **ПРИМІТКА:** НЕ ВИМИКАТИ НАПРУГУ ТА НЕ ВІДКЛЮЧАТИ КАБЕЛЬ ЖИВЛЕННЯ ДО ПОВНОГО ОХОЛОДЖЕННЯ ГЕНЕРАТОРА (приблизно 5 хв.).

- 5.2.1. Вимикач "ON/OFF" встановіть у позицію "OFF" (0) (А Мал. 3).

►► 6. ОЧИЩЕННЯ ПАЛИВНОГО ФІЛЬТРА

Див. Мал. 4

В ЗАЛЕЖНОСТІ ВІД ЯКОСТІ ВИКОРИСТОВУВАНОВОГО ПАЛЬНОГО, МОЖЕ ВИНΙΚАТИ НЕОБХІДНІСТЬ ОЧИЩЕННЯ ФІЛЬТРА.

- 6.1. Усунути корок, що знаходиться на баку (А Мал. 4).
- 6.2. Вийняти фільтр з бака.
- 6.3. Відкрутити кришку (В Мал. 4).
- 6.4. Вийняти фільтр (С Мал. 4).
- 6.5. Почистити фільтр чистим паливом, намагаючись не пошкодити його.
- 6.6. Знову встановити фільтр в бак.

►► 7. ДОГЛЯД ТА ТРАНСПОРТУВАННЯ

З МЕТОЮ ЯКНАЙКРАЩЕ ПРОВЕСТИ КОНСЕРВАЦІЮ ТА/АБО ТРАНСПОРТУВАННЯ, РЕКОМЕНДУЄМО ДОТРИМУВАТИСЯ НАСТУПНОЇ ПРОЦЕДУРИ:

- 7.1. Випорожнити бак пального.
- 7.2. У випадку виявлення залишків, залити чисте пальне та знову випорожнити бак.
- 7.3. Закрити корок бака, зліквідувати пальне належним способом, відповідно до діючих інструкцій.
- 7.4. З метою правильного проведення консервації генератора, рекомендуємо утримувати його у горизонтальному положенні, щоб запобігти витіканню пального; зберігати його в сухому місці та захистити від можливих зовнішніх ушкоджень.

►► 8. ПОМИЛКИ НА ІНДИКАТОРІ
Див. В Мал. 3

ПОМИЛКА	ПРИЧИНА	ВИРІШЕННЯ
ОПЕРАЦІЙНА ПОМИЛКА		
F0	1. Вимикач "ON/OFF" знаходиться в позиції "ON" (I) коли генератор підключається до електромережі	1. Після відключення генератора від електромережі встановити вимикач в позицію "OFF" (0), знову вставити штепсельну вилку в електромережу та встановити вимикач у позицію "ON" (I)
ПОМИЛКА ФОТОЕЛЕМЕНТА		
F1	1. Відсутність пального 2. Забруднене пальне 3. Фотоелемент забруднений або пошкоджений 4. Паливний фільтр пального забруднений 5. Помилка запалювання	1. Встановити вимикач в позицію "OFF" (0), залити в бак пальне 2. Встановити вимикач в позицію "OFF" (0) випорожнити, а тоді повторно наповнити бак паливом. Почистити фільтр чистим паливом, намагаючись не пошкодити його (ДИВ. РОЗДІЛ. 6) 3. Звернутися в центр технічного обслуговування 4. ДИВ. РОЗДІЛ. 6 5. Звернутися в центр технічного обслуговування
ПОМИЛКА ДАТЧИКА КОНТРОЛЮ ТЕМПЕРАТУРИ		
F2	1. Шнур живлення пошкоджений 2. Пошкоджений датчик	1. Звернутися в центр технічного обслуговування 2. Звернутися в центр технічного обслуговування
ПОМИЛКА ТЕРМОСТАТА		
F3	1. Внутрішній перегрів генератора 2. Датчик перекидання	1. Вимкнути генератор, зачекати, поки він повністю охолоне 2. Поставте пічку на рівну і стійку поверхню
НЕВІДПОВІДНА НАПРУГА		
F4	1. Невідповідна напруга	1. Перевірте правильність напруги вашої установки
LO	1. Зовнішня температура нижче -5°C	1. Забезпечення нормальних умов
CH	1. Час безперервної роботи	1. Забезпечення нормальних умов

►► 9. ГРАФІК ЗАПОБІЖНИХ КОНСЕРВАЦІЙНИХ ЗАХОДІВ

ПРИМІТКА: ПЕРЕД ПОЧАТКОМ БУДЬ-ЯКИХ КОНСЕРВАЦІЙНИХ ЧИ РЕМОНТНИХ ЗАХОДІВ, ПОТРІБНО ВІДКЛЮЧИТИ КАБЕЛЬ ЖИВЛЕННЯ ВІД ЕЛЕКТРОМЕРЕЖІ ТА ВПЕВНИТИСЯ, ЩО ГЕНЕРАТОР ХОЛОДНИЙ.

ЕЛЕМЕНТ	ПЕРІОДИЧНІСТЬ КОНСЕРВАЦІЇ	ПРОЦЕДУРА КОНСЕРВАЦІЇ
Паливний бак	Очищати через кожних 150-200 годин роботи, або в залежності від потреб	Випорожнити та промити бак, використовуючи для цього чисте паливо
Форсунка	Почистити або замінити один раз протягом одного робочого сезону, або в залежності від потреби	Звернутися в центр технічного обслуговування
Фотоелемент	Очищати один раз протягом робочого сезону, або в залежності від потреби	Звернутися в центр технічного обслуговування
Паливний фільтр	Очищати або замінити два рази протягом одного робочого сезону, або в залежності від потреб	Почистити паливний фільтр з використанням чистого пального
Паливний фільтр	Очищати або замінити через кожну 1.000 годин роботи, або в залежності від потреб	Звернутися в центр технічного обслуговування
Лопаті ротора	Очищати, в залежності від потреби	Звернутися в центр технічного обслуговування

►► 10. ІДЕНТИФІКАЦІЯ ПРОБЛЕМИ

ПРОБЛЕМА	МОЖЛИВА ПРИЧИНА	МОЖЛИВЕ ВИРІШЕННЯ
Генератор не запускається	<ol style="list-style-type: none"> 1. Генератор заблокований 2. Вимикач знаходиться в позиції "OFF" (0) 3. Немає напруги 4. Відключений кабель живлення 5. Заблокована карта управління 6. Помилкове налаштування кімнатного термостата 7. Втручання датчика температури 8. Пошкоджений запобіжник 	<ol style="list-style-type: none"> 1. Вимкнути та знов увімкнути генератор 2. Вимикач встановити в позиції "ON" (I) 3А. Правильно вставити кабель живлення в розетку електромережі 3В. Перевірити електромережу 3С. Звернутися в центр технічного обслуговування 4. Звернутися в центр технічного обслуговування 5А. Вимкнути та знову увімкнути генератор 5В. Ідентифікувати помилку на індикаторі 5С. Звернутися в центр технічного обслуговування 6. Налаштувати кімнатний термостат, встановивши температуру вищу, ніж температура робочого середовища 7А. Зачекати щонайменше десять хвилин, а тоді знову спробувати перейти до фази запалювання 7В. Звернутися в центр технічного обслуговування 8. Звернутися в центр технічного обслуговування
Двигун/помпа запускається, але полум'я не піднімається	<ol style="list-style-type: none"> 1. Відсутність пального 2. Пристрій запалювання забруднений 3. Забруднений паливний фільтр 4. Забруднена форсунка 5. Фотоелемент забруднений, або неправильно встановлений 6. Наявність сторонніх речовин у баку 7. Зношені, або встановлені на неналежній відстані електроди 	<ol style="list-style-type: none"> 1. Вимкнути генератор, залити в бак пальне та знову увімкнути генератор 2. Звернутися в центр технічного обслуговування 3. Почистити фільтр з використанням чистого пального 4. Звернутися в центр технічного обслуговування 5. Звернутися в центр технічного обслуговування 6. Випорожнити бак та знову залити пальне 7. Звернутися в центр технічного обслуговування
Ротор заблокований, або обертається надто повільно	<ol style="list-style-type: none"> 1. Пошкоджений двигун 	<ol style="list-style-type: none"> 1. Звернутися в центр технічного обслуговування

VAŽNO: PROČITAJTE I SHVATITE SADRŽAJ OVOG RADNOG PRIRUČNIKA PRIJE NEGO ŠTO OBAVITE SASTAVLJANJE, PUŠTANJE U RAD ILI ODRŽAVANJE OVOG GENERATORA. POGREŠNO KORIŠTENJE GENERATORA MOŽE DOVESTI DO OZBILJNIH POVREDA. SAČUVAJTE OVAJ PRIRUČNIK DA BISTE GA MOGLI U BUDUĆNOSTI KONSULTIRATI.

►► 1. INFORMACIJE O SIGURNOSTI (UPOZORENJA)

⚠ VAŽNO: Ovaj aparat ne smiju koristiti osobe (uključujući i djecu) sa smanjenim fizičkim, senzornim i mentalnim sposobnostima ili one koje su neiskusne osim u slučaju da ih nadgleda osoba odgovorna za njihovu sigurnost. Nadgledajte djecu da se ne bi igrala s aparatom.

⚠ OPASNOST: Gušenje ugljičnim/ugljik monoksidom može biti fatalno.

Prvi simptomi gušenja ugljičnim/ugljik monoksidom naliče na one gripe sa glavoboljom, vrtoglavicom i/ili mučninom. Te simptome može uzrokovati defektan rada generatora. U SLUČAJU DA SE POJAVE TI SIMPTOMI, ODMAH IZADITE NA OTVORENI PROSTOR i popravite generator u servisnoj službi.

1.1. SNABDIJEVANJE:

- 1.1.1. Osoblje zaduženo za snabdijevanje mora imati kvalifikaciju i poznavati proizvođačena uputstva kao takođe i propise na snazi u odnosu na sigurno snabdijevanje generatora.
- 1.1.2. Koristite isključivo vrstu goriva navedenu na identifikacionoj pločici generatora.
- 1.1.3. Prije nego što obavite snabdijevanje, isključite generator i sačekajte da se ohladi.
- 1.1.4. Cisterne za skladištenje goriva se moraju nalaziti u jednoj odvojenoj strukturi.
- 1.1.5. Svi rezervoari za gorivo se moraju nalaziti na minimalnoj sigurnosnoj udaljenosti od generatora u skladu sa propisima na snazi.
- 1.1.6. Gorivo se mora čuvati u prostorijama u kojima tip poda ne dozvoljava prodiranje istog u njega i kapanje istog na plamen koji se nalazi ispod jer bi moglo doći do zapaljenja.
- 1.1.7. Čuvanje goriva se mora obaviti u skladu sa propisima na snazi.

1.2. SIGURNOST:

- 1.2.1. Nikada ne koristite generator u prostorijama u kojima ima benzina,

rastvarača/otapala za boje ili druge pare koja je jako zapaljiva.

- 1.2.2. Tokom korištenja generatora, pridržavajte se svih lokalnih odredbi i propisa na snazi.
- 1.2.3. Generatori koji se koriste u blizini cerada, šatora ili drugih sličnih materijala za pokrivanje se moraju postaviti na sigurnosnoj udaljenosti od istih. Savjetuje se da koristite materijale za pokrivanje koji su otporni na vatru.
- 1.2.4. Koristite samo u dobro provjetrenim prostorima. Pripremite prikladne otvore u skladu sa propisima na snazi u cilju da se svježi zrak/vazduh unese izvana unutra.
- 1.2.5. Napajajte generator isključivo strujom koja ima napon i frekvenciju navedene na identifikacionoj pločici generatora.
- 1.2.6. Koristite samo produžetke sa tri žice koji su prikladno uzemljeni.
- 1.2.7. Minimalne sigurnosne udaljenosti koje se savjetuju između generatora i zapaljivih tvari su: prednji izlaz = 2,5 m; sa strane, gore i otraga = 1,5 m.
- 1.2.8. Stavite topli generator ili dok radi na stabilnu i niveliranu površinu na način da se spriječi rizik od požara.
- 1.2.9. Držite životinje na sigurnosnoj udaljenosti od generatora.
- 1.2.10. Iskopčajte generator sa mrežne utičnice kada ga ne koristite.
- 1.2.11. Kada ga kontrolira jedan termostat, generator se može uključiti u bilo kojem trenutku.
- 1.2.12. Nikada ne koristite generator u prostorijama u kojima se obično stanuje niti u spavaćim sobama.
- 1.2.13. Nikada ne blokirajte otvor za ulazak zraka/vazduha (stražnja strana) niti izlaz zraka/vazduha (prednja strana) generatora.
- 1.2.14. Kada je generator topao ili povezan na električnu mrežu ili dok radi se nikada ne smije pomicati, rukovati istim, snabdijevati gorivom niti održavati ni u kom slučaju.
- 1.2.15. Ne postavljajte cijevi za zrak/vazduh ni na ulazu ni na izlazu iz generatora.

- ▶ 1.2.16. Održavajte prikladnu udaljenost od zapaljivih materijala ili onih koji su nestabilni u odnosu na toplinu (uključujući i kabl za napajanje) u odnosu na vruće dijelove generatora.
- ▶ 1.2.17. Ako je kabl za napajanje oštećen, neka ga zamijeni tehnički servis na način da se spriječi nastajanje bilo kojeg rizika.

▶▶ 2. RASPAKIRANJE

Vidi Sl. 1

- ▶ 2.1. Skinite sav ambalažni materijal koji se koristio za pakiranje i špediciju generatora i odložite ih u skladu sa propisima na snazi.
- ▶ 2.2. Izvadite sve artikle iz ambalaže.
- ▶ 2.3. Provjerite da nije došlo do oštećenja tokom transporta. Ako primijetite da je generator oštećen, odmah obavijestite prodavača kod kojeg ste ga nabavili.

▶▶ 3. GORIVO

 **UPOZORENJE: Generator radi samo na DIZEL ili KEROZIN.**

Koristite isključivo dizel ili kerozin na način da se spriječi rizik od požara ili eksplozije. Nikada ne koristite naftu, benzin, rastvarače/otapala za boje, alkohol ili druga lako zapaljiva goriva. Koristite netoksične antifriz aditive u slučaju vrlo niskih temperatura.

▶▶ 4. NAČIN RADA

Vidi Sl. 2

Zrak/vazduh potreban za pravilno sagorijevanje se stvara rotacijom unutrašnjeg ventilatora u gorioniku. Zrak/vazduh izlazi iz rukava plamenika/gorionika i miješa se sa gorivom kojeg ubrizgava mlaznica pod visokim pritiskom. Električna pumpa raspršuje gorivo i usisava isto iz rezervoara pa ga gura pod visokim pritiskom u mlaznicu.

▶▶ 5. RAD

 **UPOZORENJE: Pažljivo pročitajte "SIGURNOSNE INFORMACIJE", prije nego što uključite generator.**

▶▶ 5.1. UKLJUČIVANJE GENERATORA:

- ▶ 5.1.1. Pridržavajte se svih sigurnosnih uputstava.
- ▶ 5.1.2. Uvjerite se da ima goriva u rezervoaru.
- ▶ 5.1.3. Zatvorite čep rezervoara.

- ▶ 5.1.4. Povežite utikač za napajanje na električnu mrežu (POGLEDAJTE NAPON NA "TABELI TEHNIČKIH PODATAKA").
- ▶ 5.1.5. Stavite prekidač "ON/OFF" u položaj "ON" (I) (A Sl. 3). Generator će se uključiti u roku od nekoliko sekunda. Ako se on ne uključi konsultirajte paragraf „PRONALAZENJE PROBLEMA" (Parag. 10).
- ▶ 5.1.6. Provjerite položaj ručke ambijentalnog termostata (C Sl. 3).

NAPOMENA.: U SLUČAJU DA SE GENERATOR ISKLJUČI ZATO ŠTO JE NESTALO GORIVA, ISKLJUČITE GA, ULIJTE GORIVO U REZERVOAR I PONOVO GA UKLJUČITE (VIDI PARAG. 5.1.).

▶▶ 5.2. ISKLJUČIVANJE GENERATORA:

 **PAŽNJA: NIKADA NE ISKOPČAVAJTE NAPON I KABL ZA NAPAJSANJE SVE DOK SE GENERATOR POTPUNO NE OHLADI (otprilike 5 min.).**

- ▶ 5.2.1. Stavite prekidač "ON/OFF" u položaj "OFF" (0) (A Sl. 3).

▶▶ 6. ČIŠĆENJE FILTERA GORIVA Vidi Sl. 4

ZAVISNO OD KVALITETE GORIVA KOJE SE KORISTI, MORAT ĆE SE OČISTITI FILTER.

- ▶ 6.1. Skinite čep rezervoara (B Sl. 4).
- ▶ 6.2. Izvadite filter iz rezervoara.
- ▶ 6.3. Odvijte maticu/navrtak (C Sl. 4).
- ▶ 6.4. Odvijte filter (D Sl. 4).
- ▶ 6.5. Očistite filter čistim gorivom i to na način da ga ne oštetite.
- ▶ 6.6. Ponovo montirajte filter u rezervoar.

▶▶ 7. ČUVANJE I TRANSPORT DABISE GENERATOR ŠTO BOLJE OČUVAO I/ILI TRANSPORTOVAO, SAVJETUJEMO SLIJEDEĆU PROCEDURU:

- ▶ 7.1. Izlijte gorivo iz rezervoara.
- ▶ 7.2. Ako vidite da ima taloga, ulijte čisto gorivo u rezervoar i ponovo ga ispraznite.
- ▶ 7.3. Zavijte čep rezervoara i odbacite gorivo na prikladan način i u skladu sa propisima na snazi
- ▶ 7.4. Da bi se generator očuvao što bolje, savjetujemo Vam da ga držite u niveliranom položaju na način da ne bi došlo do izlivanja goriva i da ga čuvate na suhom mjestu zaštićenim od mogućeg vanjskog oštećenja.

►► 8. GREŠKE NA DISPLEJU

Vidi B Sl. 3

GREŠKA	UZROK	RJEŠENJE
RADNA GREŠKA		
F0	1. Prekidač "ON/OFF" je u položaju "ON" (I) kada se generator poveže na električnu mrežu	1. Nakon što ste iskopčali generator sa električne mreže postavite prekidač u položaj "OFF" (0), ponovo ukopčajte utikač u električnu mrežu i stavite prekidač u položaj "ON" (I)
GREŠKA FOTOĆELIJE		
F1	1. Nema goriva 2. Gorivo je prljavo 3. Fotoćelija je prljava ili defektna 4. Filter goriva je prljan 5. Greška uključivanja	1. Postavite prekidač u položaj "OFF" (0) i ulijte gorivo u rezervoar 2. Postavite prekidač u položaj "OFF" (0) ispraznite rezervoar i ulijte ponovo gorivo u isti (VIDI PARAG. 6) 3. Obratite se serviseru 4. VIDI PARAG. 6 5. Obratite se serviseru
GREŠKA SENZORA ZA KONTROLU TEMPERATURE		
F2	1. Kabl prekinut 2. Senzor je defektan	1. Obratite se serviseru 2. Obratite se serviseru
GREŠKA TERMOSTATA		
F3	1. Generator ima previsoku unutrašnju temperaturu 2. Senzor protiv prevrtanja	1. Isključite generator i pričekajte da se potpuno ohladi 2. Postavite peć na ravnu i stabilnu površinu
NEPRAVILAN NAPON		
F4	1. Nepravilan napon	1. Provjerite pravilan napon vašeg uređaja
LO	1. Vanjska/spoljašnja temperatura niža od -5°C	1. Normalno stanje
CH	1. Rad bez prekida	1. Normalno stanje

►► 9. PROGRAM PREVENTIVNOG ODRŽAVANJA

UPOZORENJE: PRIJE NEGO ŠTO OBAVITE BILO KOJE ODRŽAVANJE ILI POPRAVKE, ISKOPČAJTE KABL ZA NAPAJANJE SA ELEKTRIČNE MREŽE I UVJERITE SE DA SE GENERATOR OHLADIO.

KOMPONENTA	UČESTALOST ODRŽAVANJA	PROCEDURA ODRŽAVANJA
Rezervoar sa gorivom	Očistite svako 150-200 sati rada zavisno od potreba	Ispraznite rezervoar i isperite ga čistim gorivom
Mlaznica	Očistite ili zamijenite jedan put tokom radne sezone ili po potrebi	Obratite se serviseru
Fotoćelija	Očistite ili zamijenite jedan put tokom radne sezone ili po potrebi	Obratite se serviseru
Filter goriva	Očistite ili zamijenite dva puta tokom radne sezone ili po potrebi	Očistite filter čistim gorivom
Upaljač	Očistite svako 1.000 sati rada ili po potrebi	Obratite se serviseru
Mahalice ventilatora	Očistite po potrebi	Obratite se serviseru

►► 10. PRONALAZENJE PROBLEMA

PROBLEM	MOGUĆI UZROK	MOGUĆE RJEŠENJE
Generator se ne pokreće	<ol style="list-style-type: none"> 1. Generator je blokiran 2. Prekidač u položaju "OFF" (0) 3. Nema napona 4. Kabl za napajanje prekinut 5. Aparatura kontrole u blokadi 6. Pogrešno postavljanje ambijentalnog termostata 7. Došlo je do intervencije senzora za temperaturu 8. Osigurač je u kvaru 	<ol style="list-style-type: none"> 1. Isključite i ponovo uključite generator 2. Stavite prekidač u položaj "ON" (I) 3A. Pravilno ukopčajte kabl za napajanje u električnu utičnicu 3B. Provjerite mrežni uređaj 3C. Obratite se serviseru 4. Obratite se serviseru 5A. Isključite i ponovo uključite generator 5B. Nađite grešku na displeju 5C. Obratite se serviseru 6. Na sigurnosnom termostatu postavite višu temperaturu od one radnog prostora 7A. Pričekajte barem 10 minuta i ponovo pokušajte sa fazom uključivanja 7B. Obratite se serviseru 8. Obratite se serviseru
Motor/pumpa se pokreće ali nema plamena	<ol style="list-style-type: none"> 1. Nema goriva 2. Gorivo je prljavo 3. Filter goriva je prljav 4. Mlaznica je prljava 5. Fotočelija je prljava, defektna ili nije pravilno instalirana 6. Postojanje stranih tijela u rezervoaru 7. Elektrode istrošene ili na pogrešnoj udaljenosti 	<ol style="list-style-type: none"> 1. Isključite generator, ulijte gorivo u rezervoar i ponovo ga uključite 2. Obratite se serviseru 3. Očistite filter čistim gorivom 4. Obratite se serviseru 5. Obratite se serviseru 6. Ispraznite rezervoar i ponovo ga napunite čistim gorivom 7. Obratite se serviseru
Ventilator je blokiran i sporo se okreće	<ol style="list-style-type: none"> 1. Motor je u kvaru 	<ol style="list-style-type: none"> 1. Obratite se serviseru

ΣΗΜΑΝΤΙΚΟ: ΔΙΑΒΑΣΤΕ ΚΑΙ ΚΑΤΑΝΟΗΣΤΕ ΤΟ ΠΑΡΟΝ ΛΕΙΤΟΥΡΓΙΚΟ ΕΓΧΕΙΡΙΔΙΟ ΠΡΙΝ ΝΑ ΠΡΟΧΩΡΗΣΤΕ ΣΤΗ ΣΥΝΑΡΜΟΛΟΓΗΣΗ, ΤΗ ΛΕΙΤΟΥΡΓΙΑ Ή ΤΗ ΣΥΝΤΗΡΗΣΗ ΤΗΣ ΓΕΝΝΗΤΡΙΑΣ ΑΥΤΗΣ. Η ΕΣΦΑΛΜΕΝΗ ΧΡΗΣΗ ΤΗΣ ΓΕΝΝΗΤΡΙΑΣ ΜΠΟΡΕΙ ΝΑ ΠΡΟΚΑΛΕΣΕΙ ΣΟΒΑΡΟΥΣ ΤΡΑΥΜΑΤΙΣΜΟΥΣ. ΦΥΛΑΞΤΕ ΤΟ ΕΓΧΕΙΡΙΔΙΟ ΑΥΤΟ ΣΕ ΠΕΡΙΠΤΩΣΗ ΜΕΛΛΟΝΤΙΚΗΣ ΑΝΑΦΟΡΑΣ.

►► 1. ΠΛΗΡΟΦΟΡΙΕΣ ΣΧΕΤΙΚΑ ΜΕ ΤΗΝ ΑΣΦΑΛΕΙΑ (ΠΡΟΕΙΔΟΠΟΙΗΣΕΙΣ)

 **ΣΗΜΑΝΤΙΚΟ:** Η συσκευή αυτή δεν είναι δεν θα πρέπει να χρησιμοποιείται από άτομα (συμπεριλαμβανομένων παιδιών) με μειωμένες σωματικές, αισθητηριακές και διανοητικές ικανότητες ή άπειρα, εκτός εάν επιτηρούνται από ένα υπεύθυνο άτομο για την ασφάλειά τους. Τα παιδιά θα πρέπει να ελέγχονται, έτσι ώστε να εξασφαλίζεται ότι δεν παίζουν με τη συσκευή.

 **ΚΙΝΔΥΝΟΣ:** Η ασφυξία από μονοξείδιο του άνθρακα μπορεί να αποβεί μοιραία.

Τα πρώτα συμπτώματα της ασφυξίας από το μονοξείδιο του άνθρακα μοιάζουν με αυτά της γρίπης, με πονοκεφάλους, ζάλη ή/και ναυτία. Τέτοιου είδους συμπτώματα μπορεί να προκληθούν από τη δυσλειτουργία της γεννήτριας. ΣΕ ΠΕΡΙΠΤΩΣΗ ΠΟΥ ΠΑΡΟΥΣΙΑΣΤΟΥΝ ΤΑ ΣΥΜΠΤΩΜΑΤΑ ΑΥΤΑ, ΒΓΕΙΤΕ ΑΜΕΣΩΣ ΕΞΩ και αναθέστε την επισκευή της γεννήτριας στην υπηρεσία τεχνικής υποστήριξης.

1.1. ΑΝΕΦΟΔΙΑΣΜΟΣ:

- 1.1.1. Το προσωπικό που είναι υπεύθυνο για τον ανεφοδιασμό θα πρέπει να είναι καταρτισμένο και να γνωρίζει πλήρως τις οδηγίες του κατασκευαστή καθώς και την ισχύουσα νομοθεσία σχετικά με τον ασφαλή ανεφοδιασμό των γεννητριών.
- 1.1.2. Χρησιμοποιείτε μόνο τον τύπο των καυσίμων που προσδιορίζεται με σαφήνεια πάνω στην πινακίδα αναγνώρισης της γεννήτριας.
- 1.1.3. Πριν τον ανεφοδιασμό, σβήστε τη γεννήτρια και περιμένετε να κρυώσει.
- 1.1.4. Οι δεξαμενές αποθήκευσης καυσίμων πρέπει να βρίσκονται σε ξεχωριστή εγκατάσταση.
- 1.1.5. Όλες οι δεξαμενές καυσίμων πρέπει να βρίσκονται σε μια ελάχιστη απόσταση ασφαλείας από τη γεννήτρια, σύμφωνα με τους ισχύοντες κανονισμούς.
- 1.1.6. Τα καύσιμα αποθηκεύονται σε χώρους όπου το δάπεδο δεν επιτρέπει τη διείσδυση και το στάξιμο των ιδίων σε φλόγες από κάτω που μπορεί να προκαλέσουν ανάφλεξη.
- 1.1.7. Η διατήρηση των καυσίμων πραγματοποιείται σύμφωνα με την ισχύουσα νομοθεσία.

1.2. ΑΣΦΑΛΕΙΑ:

- 1.2.1. Μη χρησιμοποιείτε ποτέ τη γεννήτρια σε χώρους στους οποίους υπάρχει βενζίνη, διαλυτικά βερνικιών ή άλλα υψηλά εύφλεκτα αέρια.

- 1.2.2. Κατά τη χρήση της γεννήτριας ακολουθήστε όλες τις τοπικές διατάξεις και τους ισχύοντες κανονισμούς.
- 1.2.3. Οι γεννήτριες που χρησιμοποιούνται κοντά σε τηλέφωνα, κουρτίνες ή άλλα παρόμοια υλικά κάλυψης, πρέπει να τοποθετούνται σε μια απόσταση ασφαλείας από αυτές. Σας συνιστούμε επίσης να χρησιμοποιείτε υλικά κάλυψης πυρίμαχου τύπου.
- 1.2.4. Χρησιμοποιείτε μόνο σε περιοχές με καλό εξαερισμό. Δημιουργήστε ένα κατάλληλο άνοιγμα σύμφωνα με τους ισχύοντες κανονισμούς προκειμένου να εισέρχεται φρέσκος αέρας από έξω.
- 1.2.5. Τροφοδοτήστε τη γεννήτρια μόνο με ρεύμα που να έχει τάση και συχνότητα που καθορίζονται πάνω στην πινακίδα αναγνώρισης της γεννήτριας.
- 1.2.6. Χρησιμοποιείτε μόνο επεκτάσεις τριών καλωδίων κατάλληλα συνδεδεμένες με τη γείωση.
- 1.2.7. Οι ελάχιστες αποστάσεις ασφαλείας που συνιστανται μεταξύ της γεννήτριας και των εύφλεκτων υλικών είναι: μπροστινή έξοδος = 2,5 m; πλευρική, ψηλά και πίσω = 1,5 m.
- 1.2.8. Τοποθετήστε τη ζεστή γεννήτρια, ή σε λειτουργία, πάνω σε μια σταθερή και επίπεδη επιφάνεια έτσι ώστε να αποφευχθεί ο κίνδυνος τυρκαγιάς.
- 1.2.9. Κρατείτε τα ζώα σε απόσταση ασφαλείας από τη γεννήτρια.
- 1.2.10. Αποσυνδέετε τη γεννήτρια από το ηλεκτρικό ρεύμα όταν δεν τη χρησιμοποιείτε.
- 1.2.11. Όταν ελέγχεται από έναν θερμοστάτη, η γεννήτρια μπορεί να ανάψει οποιαδήποτε στιγμή.
- 1.2.12. Μη χρησιμοποιείτε ποτέ τη γεννήτρια σε πολυσύχναστα δωμάτια ή σε υπνοδωμάτια.
- 1.2.13. Μη μπλοκάρετε σε καμιά περίπτωση τη λήψη του αέρα (πίσω πλευρά), ούτε την έξοδο του αέρα (μπροστινή πλευρά) της γεννήτριας.
- 1.2.15. Όταν η γεννήτρια είναι ζεστή, ή συνδεδεμένη στο ηλεκτρικό ρεύμα ή σε λειτουργία δεν πρέπει ποτέ να τη μετακινείτε, να τη χειρίζεστε ή να υπόκειται σε οποιαδήποτε επέμβαση συντήρησης.
- 1.2.15. Μη διοχετεύετε τον αέρα στην είσοδο ή στην έξοδο της γεννήτριας.
- 1.2.16. Διατηρείτε σε κατάλληλη απόσταση τα εύφλεκτα ή θερμοδιασπώμενα υλικά (συμπεριλαμβανομένου του τροφοδοτικού καλωδίου) από τα ζεστά μέρη της γεννήτριας.
- 1.2.17. Αν το ηλεκτρικό καλώδιο είναι κατεστραμμένο, θα πρέπει να αντικαθίσταται από το κέντρο τεχνικής εξυπηρέτησης, έτσι ώστε να προλαμβάνεται κάθε κίνδυνος.

►► 2. ΑΠΟΣΥΣΚΕΥΑΣΙΑ

Δείτε Εικ. 1

- 2.1. Αφαιρείτε όλα τα υλικά της συσκευασίας που χρησιμοποιούνται για το πακετάρισμα και την αποστολή της συσκευής και απορρίψτε τα σύμφωνα με τους ισχύοντες νόμους.
- 2.2. Αφαιρέστε όλα τα στοιχεία από τη συσκευασία.
- 2.3. Ελέγξτε ενδεχόμενες ζημιές που προκύπτουν κατά τη μεταφορά. Αν η γεννήτρια παρουσιάζει ζημιά, ειδοποιήστε αμέσως τον αντιπρόσωπο από τον οποίο έγινε η αγορά.

►► 3. ΚΑΥΣΙΜΑ

 **ΠΡΟΕΙΔΟΠΟΙΗΣΗ:** Η γεννήτρια λειτουργεί μόνο με ΠΕΤΡΕΛΑΙΟ ΚΙΝΗΣΗΣ ή ΚΗΡΟΖΙΝΗ.

Χρησιμοποιείτε μόνο πετρέλαιο κίνησης ή κηροζίνη για να αποφύγετε τον κίνδυνο πυρκαγιάς ή έκρηξης. Μη χρησιμοποιείτε ποτέ βενζίνη, νάφθα, διαλυτικά βερνικιών, αλκοόλ ή άλλα υψηλά εύφλεκτα καύσιμα.

Χρησιμοποιείτε πρόσθετα μη τοξικά αντιψυκτικά σε περίπτωση πολύ χαμηλών θερμοκρασιών.

►► 4. ΑΡΧΗ ΤΗΣ ΛΕΙΤΟΥΡΓΙΑΣ

Δείτε Εικ. 2

Ο αναγκαίος αέρας που εξασφαλίζει τη σωστή καύση παράγεται από την περιστροφή ενός εσωτερικού ανεμιστήρα στον καυστήρα. Η ροή του αέρα βγαίνει από το μανίκι του καυστήρα και αναμειγνύεται με τα καύσιμα που γίνονται σκόνη από ένα ακροφύσιο σε υψηλή πίεση. Τα κονιοποιημένα από το ακροφύσιο καύσιμα εξασφαλίζονται από μια ηλεκτρική αντλία η οποία αναρροφά τα καύσιμα από τη δεξαμενή και τα ωθεί με υψηλή πίεση στο ακροφύσιο.

►► 5. ΛΕΙΤΟΥΡΓΙΑ

 **ΠΡΟΕΙΔΟΠΟΙΗΣΗ:** Παρακαλούμε διαβάστε προσεκτικά τις “ΠΛΗΡΟΦΟΡΙΕΣ ΣΧΕΤΙΚΑ ΜΕ ΤΗΝ ΑΣΦΑΛΕΙΑ”, πριν ενεργοποιήσετε τη γεννήτρια.

►► 5.1. ΕΝΕΡΓΟΠΟΙΗΣΗ ΤΗΣ ΓΕΝΝΗΤΡΙΑΣ:

- 5.1.1. Ακολουθείστε όλες τις οδηγίες σχετικά με την ασφάλεια.
- 5.1.2. Ελέγξτε για την παρουσία καυσίμων στη δεξαμενή.
- 5.1.3. Κλείστε το πώμα της δεξαμενής.
- 5.1.4. Συνδέστε το βύσμα τροφοδοσίας στη ηλεκτρικό δίκτυο (ΔΕΙΤΕ ΤΑΣΗ ΣΤΟΝ “ΠΙΝΑΚΑ ΤΕΧΝΙΚΩΝ ΔΕΔΟΜΕΝΩΝ”).
- 5.1.5. Γυρίστε το διακόπτη “ON/OFF” σε θέση “ON” (I) (Α Εικ. 3). Η γεννήτρια θα πρέπει να ενεργοποιηθεί μέσα σε λίγα δευτερόλεπτα.

Αν η γεννήτρια δεν ενεργοποιείται ανατρέξτε στην παράγραφο “ΠΡΟΣΔΙΟΡΙΣΜΟΣ ΤΟΥ ΠΡΟΒΛΗΜΑΤΟΣ” (Παράγραφος 10).

- 5.1.4. Ελέγξτε τη θέση του θερμοστάτη χώρου (C Εικ. 3).

ΣΗΜΕΙΩΣΗ: ΣΕ ΠΕΡΙΠΤΩΣΗ ΑΠΕΝΕΡΓΟΠΟΙΗΣΗΣ ΤΗΣ ΓΕΝΝΗΤΡΙΑΣ ΛΟΓΩ ΕΞΑΝΤΛΗΣΗΣ ΤΩΝ ΚΑΥΣΙΜΩΝ, ΑΠΕΝΕΡΓΟΠΟΙΗΣΤΕ ΤΗ ΓΕΝΝΗΤΡΙΑ, ΓΕΜΙΣΤΕ ΞΑΝΑ ΤΗ ΔΕΞΑΜΕΝΗ ΚΑΙ ΕΝΕΡΓΟΠΟΙΗΣΤΕ ΤΗ (ΔΕΙΤΕ ΠΑΡΑΓΡΑΦΟ 5.1.).

►► 5.2. ΑΠΕΝΕΡΓΟΠΟΙΗΣΗ ΤΗΣ ΓΕΝΝΗΤΡΙΑΣ:

 **ΠΡΟΣΟΧΗ:** ΜΗΝ ΑΦΑΙΡΕΙΤΕ ΤΗΝ ΤΑΣΗ Ή ΑΠΟΣΥΝΔΕΕΤΕ ΤΟ ΤΡΟΦΟΔΟΤΙΚΟ ΚΑΛΩΔΙΟ ΠΡΙΝ ΝΑ ΚΡΥΩΣΕΙ ΠΛΗΡΩΣ Η ΓΕΝΝΗΤΡΙΑ (περίπου 5 λεπτά).

- 5.2.1. Γυρίστε το διακόπτη “ON/OFF” σε θέση “OFF” (0) (Α Εικ. 3).

►► 6. ΚΑΘΑΡΙΣΜΟΣ ΦΙΛΤΡΟΥ ΚΑΥΣΙΜΩΝ

Δείτε Εικ. 4

ΑΝΑΛΟΓΑ ΜΕ ΤΗΝ ΠΟΙΟΤΗΤΑ ΤΩΝ ΚΑΥΣΙΜΩΝ ΠΟΥ ΧΡΗΣΙΜΟΠΟΙΟΥΝΤΑΙ, ΜΠΟΡΕΙ ΝΑ ΕΙΝΑΙ ΑΠΑΡΑΙΤΗΤΟΣ Ο ΚΑΘΑΡΙΣΜΟΣ ΤΟΥ ΦΙΛΤΡΟΥ.

- 6.1. Αφαιρέστε το πώμα της δεξαμενής (Α Εικ. 4).
- 6.2. Αφαιρέστε το φίλτρο από τη δεξαμενή.
- 6.3. Ξεβιδώστε το παξιμάδι (Β Εικ. 4).
- 6.4. Αφαιρέστε το φίλτρο (C Εικ. 4).
- 6.5. Καθαρίστε το φίλτρο με καθαρά καύσιμα προσέχοντας να μην το καταστρέψετε.
- 6.6. Επανατοποθετήστε το φίλτρο στη δεξαμενή.

►► 7. ΔΙΑΤΗΡΗΣΗ ΚΑΙ ΜΕΤΑΦΟΡΑ

ΠΡΟΚΕΙΜΕΝΟΥ ΝΑ ΕΧΕΤΕ ΤΗΝ ΚΑΛΥΤΕΡΗ ΔΙΑΤΗΡΗΣΗ Ή/ΚΑΙ ΜΕΤΑΦΟΡΑ ΤΗΣ ΓΕΝΝΗΤΡΙΑΣ, ΣΑΣ ΣΥΝΙΣΤΟΥΜΕ ΝΑ ΑΚΟΛΟΥΘΗΣΕΤΕ ΤΗΝ ΠΑΡΑΚΑΤΩ ΔΙΑΔΙΚΑΣΙΑ:

- 7.1. Αδειάστε τη δεξαμενή των καυσίμων.
- 7.2. Αν υπάρχουν κατάλοιπα, χύστε καθαρά καύσιμα στη δεξαμενή και αδειάστε εκ νέου.
- 7.3. Κλείστε το πώμα της δεξαμενής και απορρίψτε κατάλληλα τα καύσιμα σύμφωνα με τους ισχύοντες κανονισμούς.
- 7.4. Προκειμένου να διατηρήσετε καλύτερα τη γεννήτρια, σας συνηγορούμε να την κρατείτε σε επίπεδη θέση για να αποφύγετε τη διαρροή των καυσίμων και να την αποθηκεύετε σε στεγνό χώρο και μακριά από πιθανές ζημιές.

►► 8. ΣΦΑΛΜΑΤΑ ΟΘΟΝΗΣ

Δείτε Β Εικ. 3

ΣΦΑΛΜΑ	ΑΙΤΙΑ	ΛΥΣΗ
ΛΕΙΤΟΥΡΓΙΚΟ ΣΦΑΛΜΑ		
F0	1. Ο διακόπτης "ON/OFF" είναι σε θέση "ON" (I) όταν η γεννήτρια συνδέεται στο ηλεκτρικό δίκτυο	1. Μετά την αποσύνδεση της γεννήτριας από το ηλεκτρικό δίκτυο γυρίστε το διακόπτη σε θέση "OFF" (0), συνδέστε και πάλι το βύσμα του ηλεκτρικού δικτύου και γυρίστε το διακόπτη σε θέση "ON" (I)
ΣΦΑΛΜΑ ΦΩΤΟΚΥΤΤΑΡΟΥ		
F1	1. Απουσία καυσίμων 2. Βρώμικα καύσιμα 3. Φωτοκύτταρο βρώμικο ή ελαττωματικό 4. Βρώμικο φίλτρο καυσίμων 5. Σφάλμα ενεργοποίησης	1. Γυρίστε το διακόπτη σε θέση "OFF" (0) και γεμίστε τη δεξαμενή καυσίμων 2. Γυρίστε το διακόπτη σε θέση "OFF" (0), αδειάστε και γεμίστε τη δεξαμενή καυσίμων (ΔΕΙΤΕ ΠΑΡΑΓΡΑΦΟ 6) 3. Απευθυνθείτε στο κέντρο εξυπηρέτησης 4. ΔΕΙΤΕ ΠΑΡΑΓΡΑΦΟ 6 5. Απευθυνθείτε στο κέντρο εξυπηρέτησης
ΣΦΑΛΜΑ ΑΙΣΘΗΤΗΡΑ ΕΛΕΓΧΟΥ ΘΕΡΜΟΚΡΑΣΙΑΣ		
F2	1. Διακεκομμένο καλώδιο 2. Ελαττωματικός αισθητήρας	1. Απευθυνθείτε στο κέντρο εξυπηρέτησης 2. Απευθυνθείτε στο κέντρο εξυπηρέτησης
ERRORE TERMOSTATO		
F3	1. Γεννήτρια σε εσωτερική υπερθέρμανση 2. Αισθητήρας κατά των ανατροπών	1. Απενεργοποιήστε τη γεννήτρια και περιμένετε να κρυώσει πλήρως η γεννήτρια 2. Τοποθετήστε τη σύμπα σε επίπεδη και σταθερή επιφάνεια
ΤΑΣΗ ΠΟΥ ΔΕΝ ΕΧΕΙ ΠΡΟΣΑΡΜΟΣΤΕΙ		
F4	1. Τάση που δεν έχει προσαρμοστεί	1. Ελέγξτε τη σωστή τάση της εγκατάστασής σας
LO	1. Εξωτερική θερμοκρασία κάτω από -5°C	1. Κανονική κατάσταση
CH	1. Συνεχής λειτουργία	1. Κανονική κατάσταση

►► 9. ΠΡΟΓΡΑΜΜΑ ΠΡΟΛΗΠΤΙΚΗΣ ΣΥΝΤΗΡΗΣΗΣ

ΠΡΟΕΙΔΟΠΟΙΗΣΗ: ΠΡΙΝ ΠΡΑΓΜΑΤΟΠΟΙΗΣΕΤΕ ΟΠΟΙΑΔΗΠΟΤΕ ΕΡΓΑΣΙΑ ΣΥΝΤΗΡΗΣΗΣ Ή ΕΠΙΣΚΕΥΗΣ ΑΠΟΣΥΝΔΕΣΤΕ ΤΟ ΤΡΟΦΟΔΟΤΙΚΟ ΚΑΛΩΔΙΟ ΑΠΟ ΤΟ ΗΛΕΚΤΡΙΚΟ ΡΕΥΜΑ ΚΑΙ ΒΕΒΑΙΩΘΕΙΤΕ ΟΤΙ Η ΓΕΝΝΗΤΡΙΑ ΕΧΕΙ ΚΡΥΩΣΕΙ.

ΣΥΣΤΑΤΙΚΟ ΜΕΡΟΣ	ΣΥΧΝΟΤΗΤΑ ΣΥΝΤΗΡΗΣΗΣ	ΔΙΑΔΙΚΑΣΙΑ ΣΥΝΤΗΡΗΣΗΣ
Δεξαμενή καυσίμων	Καθαρίζετε κάθε 150-200 ώρες λειτουργίας ή ανάλογα με τις ανάγκες	Αδειάστε και γεμίστε εκ νέου τη δεξαμενή με καθαρά καύσιμα
Ακροφύσιο	Καθαρίστε ή αντικαταστήστε μια φορά για κάθε εποχή εργασιών ή ανάλογα με τις ανάγκες	Απευθυνθείτε στο κέντρο εξυπηρέτησης
Φωτοκύτταρο	Καθαρίστε μια φορά για κάθε εποχή εργασιών ή ανάλογα με τις ανάγκες	Απευθυνθείτε στο κέντρο εξυπηρέτησης
Φίλτρο καυσίμων	Καθαρίστε ή αντικαταστήστε δύο φορές για κάθε εποχή εργασιών ή ανάλογα με τις ανάγκες	Καθαρίστε το φίλτρο με καθαρά καύσιμα
Αναφλεκτήρας	Καθαρίστε ή αντικαταστήστε κάθε 1.000 ώρες λειτουργίας ή ανάλογα με τις ανάγκες	Απευθυνθείτε στο κέντρο εξυπηρέτησης
Πτερύγια του ανεμιστήρα	Καθαρίστε ανάλογα με τις ανάγκες	Απευθυνθείτε στο κέντρο εξυπηρέτησης

►► 10. ΠΡΟΣΔΙΟΡΙΣΜΟΣ ΤΟΥ ΠΡΟΒΛΗΜΑΤΟΣ

ΠΡΟΒΛΗΜΑ	ΠΙΘΑΝΗ ΑΙΤΙΑ	ΠΙΘΑΝΗ ΛΥΣΗ
Η γεννήτρια δεν ξεκινάει	<ol style="list-style-type: none"> 1. Γεννήτρια μπλοκαρισμένη 2. Διακόπτης σε θέση "OFF" (0) 3. Απουσία τάσης 4. Διακεκομμένο καλώδιο τροφοδοσίας 5. Κάρτα ελέγχου μπλοκαρισμένη 6. Εσφαλμένη ρύθμιση του θερμοστάτη χώρου 7. Παρεμβολή ορίου αισθητήρα θερμοκρασίας 8. Βλάβη ασφάλειας 	<ol style="list-style-type: none"> 1. Απενεργοποιήστε και ενεργοποιήστε εκ νέου τη γεννήτρια 2. Γυρίστε το διακόπτη σε θέση "ON" (I) 3A. Τοποθετήστε σωστά το τροφοδοτικό καλώδιο στην ηλεκτρική πρίζα 3B. Ελέγξτε την ηλεκτρική εγκατάσταση 3C. Απευθυνθείτε στο κέντρο εξυπηρέτησης 4. Απευθυνθείτε στο κέντρο εξυπηρέτησης 5A. Απενεργοποιήστε και ενεργοποιήστε εκ νέου τη γεννήτρια 5B. Προσδιορίστε το σφάλμα στην οθόνη 5C. Απευθυνθείτε στο κέντρο εξυπηρέτησης 6. Ενεργήστε στο θερμοστάτη χώρου, γυρίζοντάς τον σε μια θερμοκρασία ανώτερη από εκείνη του χώρου λειτουργίας 7A. Περιμένετε τουλάχιστον δέκα λεπτά και ξαναδοκιμάστε τη φάση έναυσης 7B. Απευθυνθείτε στο κέντρο εξυπηρέτησης 8. Απευθυνθείτε στο κέντρο εξυπηρέτησης
Ο κινητήρας/αντλία ξεκινά αλλά η φλόγα δεν ανάβει	<ol style="list-style-type: none"> 1. Απουσία καυσίμων 2. Αναφλεκτήρας βρώμικος 3. Βρώμικο φίλτρο καυσίμων 4. Ακροφύσιο βρώμικο 5. Φωτοκύτταρο βρώμικο, ελαττωματικό ή λάθος εγκατεστημένο 6. Παρουσία ξένων ουσιών στη δεξαμενή 7. Φθαρμένα ηλεκτρόδια ή σε λάθος απόσταση 	<ol style="list-style-type: none"> 1. Απενεργοποιήστε τη γεννήτρια, γεμίστε και πάλι τη δεξαμενή καυσίμων και ενεργοποιήστε την ξανά 2. Απευθυνθείτε στο κέντρο εξυπηρέτησης 3. Καθαρίστε το φίλτρο με καθαρά καύσιμα 4. Απευθυνθείτε στο κέντρο εξυπηρέτησης 5. Απευθυνθείτε στο κέντρο εξυπηρέτησης 6. Αδειάστε και γεμίστε εκ νέου τη δεξαμενή με καθαρά καύσιμα 7. Απευθυνθείτε στο κέντρο εξυπηρέτησης
Ο ανεμιστήρας έχει μπλοκαριστεί ή γυρίζει αργά	<ol style="list-style-type: none"> 1. Κινητήρας χαλασμένος 	<ol style="list-style-type: none"> 1. Απευθυνθείτε στο κέντρο εξυπηρέτησης

重要须知：在产品的安装、运行或保养前，请务必仔细阅读并理解本手册。不当的操作可能造成严重伤害，请妥善保存本手册以便在将来使用。

▶▶1. 安全信息（警告）

⚠重要须知：本产品不适合身体、感官或心智有缺陷的人员（包括儿童）以及经验不足者操作使用，除非在监护人的监督下。对于儿童误玩本产品，请保持高度警觉。

⚠警告：一氧化碳中毒会导致致命危害。

一氧化碳中毒的最初症状与流感类似，严重的头疼、头晕和/或恶心。这些症状可能是由遗传造成的。一旦发现这些症状，应立即离开房间到室外去，然后告知技术服务中心产品需要保养。

1.1. 供应:

- ▶1.1.1. 负责供应的工作人员必须具备完全的资格，熟悉厂家手册和产品安全供应的有效法规
- ▶1.1.2. 只允许使用产品铭牌上具体所列的燃油类型
- ▶1.1.3. 添加燃油前，请关闭设备并等待至设备完全冷却
- ▶1.1.4. 燃油箱应单独放置
- ▶1.1.5. 所有的燃油容器应依据适用准则在设备的安全距离外放置
- ▶1.1.6. 燃油应存放在具有隔离地板的室内，防止其渗透地板与明火接触而发生燃烧
- ▶1.1.7. 燃油存储须遵循所有的适用准则

1.2. 安全注意事项:

- ▶1.2.1. 本产品不得在放有燃油、油漆稀释剂和其他可燃性气体的室内使用
- ▶1.2.2. 使用本产品时必须遵守所有的适用地方性法规和准则

- ▶1.2.3. 在帷幕、屏幕或其他类似材料附近使用本产品时，须保持一定的安全距离。强烈建议使用非可燃性材料覆盖本产品。
- ▶1.2.4. 本产品限在通风良好的室内使用。根据适用准则，为保证一定的空气流动，合理地开放室内是必要的。
- ▶1.2.5. 请仔细阅读设备铭牌上的电压和频率值，以了解设备功率
- ▶1.2.6. 只允许使用接地的三芯接线
- ▶1.2.7. 本产品与可燃性材料之间的最小安全距离为：前端距离=2.5 m，两侧、上、下距离=1.5 m
- ▶1.2.8. 为避免着火，设备应放置在稳定、平整的地板上
- ▶1.2.9. 动物应与设备保持一定的安全距离
- ▶1.2.10. 停机时应总是切断电源
- ▶1.2.11. 温控器控制允许设备在任何时间开启
- ▶1.2.12. 本产品不得在经常被访问的室内和卧室使用
- ▶1.2.13. 不得阻塞气体流动（设备后端）和空气入口（设备前段）
- ▶1.2.14. 设备接通电源、发热或处于工作状态时，不得进行移动、操纵、燃油添加或试图保养
- ▶1.2.15. 不得引导气体入口与出口处的空气流动
- ▶1.2.16. 使设备的发热部位与热敏感或可燃性材料（包括供电电缆）保持一定的安全距离
- ▶1.2.17. 供电电缆受损时，请至技术服务中心进行更换

▶▶2. 开箱

见图1

- ▶2.1. 移除所有产品包裹和包装材料，根据适用地方性准则进行处理
- ▶2.2. 从箱内移除所有部件
- ▶2.3 检查可能的运输损坏，如果发现任何形式的产品损坏，请立即通知您的供应商

▶▶3. 燃油

⚠ 警告：本产品只使用柴油或煤油作燃油

为避免着火或爆炸，请只使用柴油或煤油。不得使用汽油、石脑油、油漆稀释剂、酒精或其他可燃性液体。低温运行时，请使用防冻补充剂。

▶▶4. 工作原理

见图2

一定的空气能确保燃烧的进行，而空气由内置风机提供。空气进入火焰罩腔内与喷射的高压燃油混合。燃油流量由电子泵控制，电子泵从油箱吸入燃油并在高压下将其运输至喷嘴。

▶▶5. 操作

⚠ 警告：开机前请仔细阅读“安全注意事项”部分内容

▶▶5.1. 开机:

- ▶5.1.1. 时刻遵守所有的安全指示
- ▶5.1.2. 检查油箱内是否有燃油
- ▶5.1.3. 塞上油箱过滤器橡胶塞
- ▶5.1.4. 接通电源（在技术数据表中查看电压）

- ▶5.1.5. 将“ON/OFF”开关拨至“ON” (I) (A图 3)。设备应在几秒后运行，如果不是，请参见“问题识别”部分内容 (第10章)

- ▶5.1.6. 检查温控器位置 (C图3) 注意：因燃油耗尽而导致设备停机，请关闭设备后添加燃油，再重新开启设备 (见5.1.节)

▶▶5.2. 关机:

⚠ 警告：不得在设备完全冷却之前 (约5分钟) 切断电源或拔出电源插头

- ▶5.2.1. 将“ON/OFF”开关拨至“OFF” (0) (A图 3)

▶▶6. 清洗吸油过滤器

见图4

根据所用燃油的质量，需对吸油过滤器进行清洗

- ▶6.1. 移除油箱橡胶塞 (A图 4)
- ▶6.2. 从油箱取出过滤器
- ▶6.3. 拧开端盖 (B图 4)
- ▶6.4. 取出过滤器 (C图 4)
- ▶6.5. 用干净的燃油清洗过滤器，注意不要损坏过滤器
- ▶6.6. 将过滤器重新放入油箱

▶▶7. 保养和运输

为确保最好的保养和/或运输，请遵循以下步骤：

- ▶7.1. 清空油箱
- ▶7.2. 如果油箱内仍有残留燃油，倒入干净的燃油后再清空
- ▶7.3. 塞上油箱橡胶塞，根据适用准则处理清空的燃油
- ▶7.4. 为确保合适的保养，保持设备水平放置防止燃油泄漏，将其放在干燥的环境并保护不受损坏

▶▶8. 错误显示

见B图3

错误	原因	解决方法
操作错误		
F0	1. 接通电源时，“ON/OFF”开关处于“ON” (I) 位置	1. 断开设备后，确保开关处于“OFF” (0) 位置，接通电源，再将开关拨至“ON” (I)位置
光电器错误		
F1	1. 没有燃油 2. 燃油被污染 3. 光电器太脏或损坏 4. 吸油过滤器太脏 5. 点火错误	1. 将开关拨至“OFF” (0)，添加燃油 2. 将开关拨至“OFF” (0)，清空油箱后添加燃油. 用干净的燃油清洗过滤器，注意不要损坏过滤器 (见6节) 3. 联系技术服务中心 4. 见6节 5. 联系技术服务中心
温控传感器错误		
F2	1. 电缆断裂 2. 传感器损坏	1. 联系技术服务中心 2. 联系技术服务中心
温控器错误		
F3	1. 设备内部过热 2. 抗震动传感器	1. 关闭设备，等待至其冷却 2. 将火炉放置在平坦，稳定的平面上
电压不合适		
F4	1. 电压不合适	1. 检查供电系统电压
LO	1. 外部温度低于 -5°C	1. 正常情况
CH	1. 连续操作	1. 正常情况

▶▶9. 预防性保养计划

警告：在进行任何维修和保养前，请断开电源并确保设备已冷却

部件	保养频率	保养方法
油箱	每隔150-200工作时间或需要时进行清洗	清空后用干净燃油冲洗
喷嘴	每节或需要时清洗或更换两次	联系技术服务中心
光电器	每季或需要时清洗一次	联系技术服务中心
吸油过滤器	每节或需要时清洗或更换两次	联系技术服务中心
点火装置	每1.000小时工作时间或需要时清洗或更换	联系技术服务中心
风叶	需要时清洗	联系技术服务中心

►► 10. 问题识别

问题	可能的原因	解决方法
设备无法运行	<ol style="list-style-type: none"> 1. 设备障碍 2. 开关处于“OFF”(0) 位置 3. 没有电源 4. 供电电缆未连接 5. 控制板障碍 6. 错误的温控器设定 7. 温度传感器失效 8. 保险丝损坏 	<ol style="list-style-type: none"> 1. 重启设备 2. 将开关拨至“ON” (I)位置 3A. 接通电源 3B. 检查供电网络 3C. 联系技术服务中心 4. 联系技术服务中心 5A. 重启设备 5B. 鉴定错误显示 5C. 联系技术服务中心 6. 校准温控器，设定温控器的温度高于环境温度 7A. 等待至少10分钟再点火 7B. 联系技术服务中心 8. 联系技术服务中心
电机/泵运行，但没有火焰产生	<ol style="list-style-type: none"> 1. 没有燃油 2. 点火装置太脏 3. 吸油过滤器太脏 4. 喷嘴太脏 5. 光电器太脏、损坏或安装错误 6. 油箱内有异物 7. 点火针损坏或距离放置不当 	<ol style="list-style-type: none"> 1. 关闭设备，添加燃油后重启 2. 联系技术服务中心 3. 用干净的燃油清洗过滤器 4. 联系技术服务中心 5. 联系技术服务中心 6. 清空油箱，添加干净的燃油 7. 联系技术服务中心
风机障碍或旋转过慢	<ol style="list-style-type: none"> 1. 发动机损坏 	<ol style="list-style-type: none"> 1. 联系技术服务中心

WIRING DIAGRAMS - SCHEMI ELETTRICI - SCHALTPLÄNE - ESQUEMAS ELÉCTRICOS - SCHEMAS ELECTRIQUES - ELEKTRISCHE SCHEMA'S - ESQUEMA ELÉTRICO - ELEKTRISKE SKEMAER - SÄHKÖKAAVIOT - KOPLINGSSKJEMA - ELEKTRISKA KOPPLINGSSCHEMAN - SCHEMATY ELEKTRYCZNE - ЭЛЕКТРИЧЕСКИЕ СХЕМЫ - ELEKTRICKÁ SCHÉMATA - VILLANYBEKÖTÉSI RAJZOK - ELEKTRİK ŞEMALARI - ELEKTRİK ŞEMASI - ELEKTRIČNE SHEME - ELEKTROS SCHEMOS - ELEKTRISKĀS SHĒMAS - ELEKTRISKEE-MID - SCHEME ELECTRICHE - ELEKTRICKÉ SCHÉMY - ЕЛЕКТРИЧЕСКИ СХЕМИ - ЕЛЕКТРОСХЕМА - ELEKTRIČNA ŠEMA - ΗΛΕΚΤΡΙΚΟ ΣΧΗΜΑ - 线路图

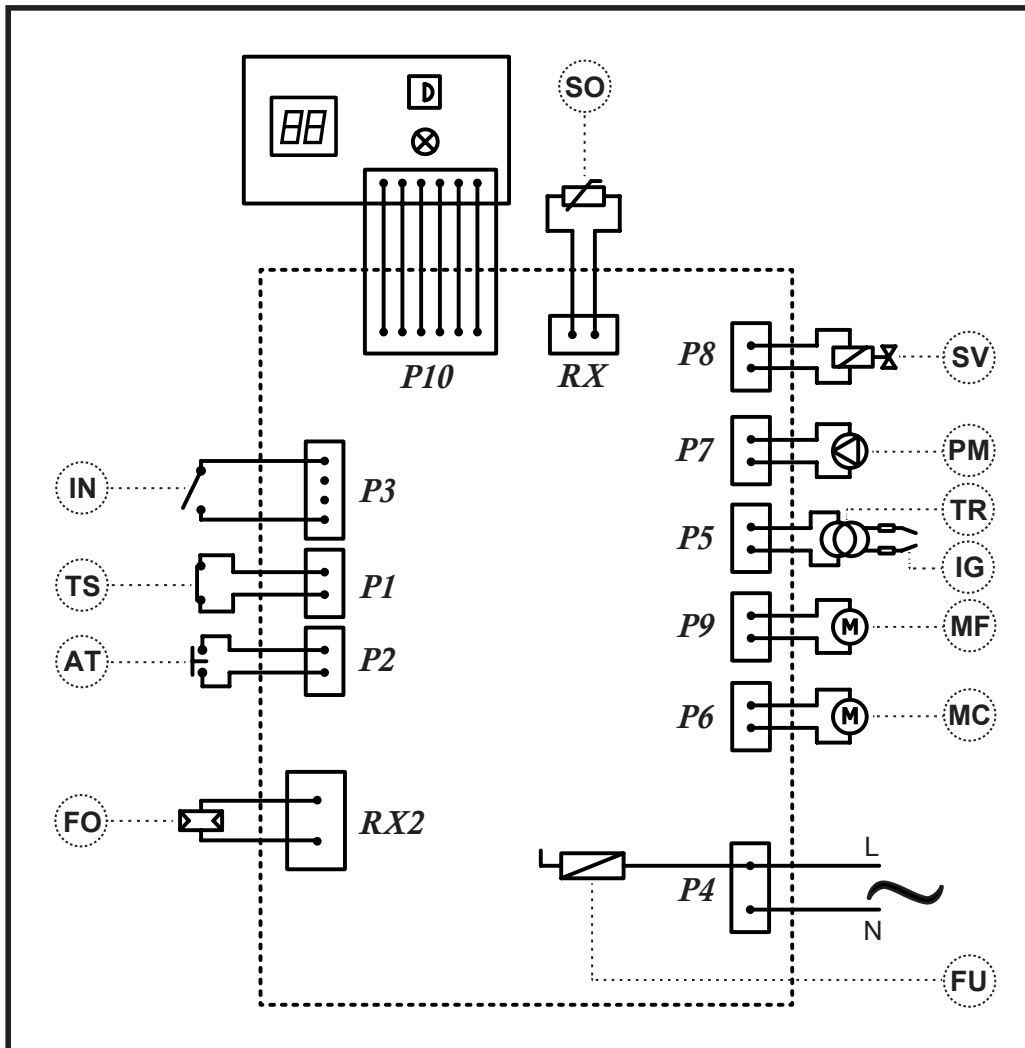

FO	Photoresistance
AT	Antitilting switch
TS	Safety thermostat
IN	Switch
SO	Sonde
SV	Solenoid valve
IG	Igniter
TR	Transformer
MF	Motor cooling
MC	Motor combustion
PM	Pump
FU	Fuse

en
it
de
es
fr
nl
pt
da
fi
no
sv
pl
ru
cs
hu
sl
tr
hr
lt
lv
et
ro
sk
bg
uk
bs
el
zh



CE CONFORMITY CERTIFICATE - DICHIARAZIONE DI CONFORMITÀ CE - EG-KONFORMITÄT SERKLÄRUNG - DECLARACIÓN DE CONFORMIDAD CE - DECLARATION DE CONFORMITE CE - EG-CONFORMITEITVERKLARING - DECLARAÇÃO DE CONFORMIDADE CE - EU-OVERENSSTEMMELSESERKLÆRING - EY-VAATIMUSTENMUKAISUUSVAKUUTUS - CE-SAMSVAR SERKLÆRING - EG-FÖRSÄKRAN OM ÖVERENSSTÄMMELSE - DEKLARACJA ZGODNOŚCI WE - ДЕКЛАРАЦИЯ О СООТВЕТСТВИИ CE - PROHLÁŠENÍ O SHODĚ CE - EK MEGFELELŐSÉGI NYILATKOZAT - IZJAVA O SKLADNOSTI IN OZNAKA CE - CE UYGUNLUK BEYANI - IZJAVA CE O SUKLADNOSTI - ES ATITIKTIES DEKLARACIJA - EK ATBILSTĪBAS - DEKLARĀCIJA - EŪ VASTAVUSDEKLARĀCIJA - DECLARAȚIE DE CONFORMITATE CE - PREHLÁSENIE O ZHODE CE - ДЕКЛАРАЦИЯ ЗА СЪВМЕСТИМОСТ CE - ДЕКЛАРАЦИЯ ВІДПОВІДНОСТІ CE - IZJAVA CE O PRIKLADNOSTI ΔΗΛΩΣΗ ΣΥΜΜΟΡΦΩΣΗΣ CE - CE 符合性声明

MCS ITALY S.p.A. Via Tione, 12 - 37010 - Pastrengo (VR) ITALY

Product: - Prodotto: - Produkt: - Producto: - Produit: - Product: - Produto: - Produkt: - Tuote: - Produkt: - Produkt: - Produkt: - Изделие: - Výrobek: - Termék: - Izdelek: - Ürün: - Proizvod: - Gaminys: - Ierīce: - Toode: - Produsul: - Výrobok: - Продукт: - Виріб: - Proizvod: - Προϊόν: - 产品:

XL 6

We declare that it is compliant with: - Si dichiara che è conforme a: - Es wird als konform mit den folgenden Normen erklärt: - Se declara que está en conformidad con: - Nous déclarons sa conformité à: - Hierbij wordt verklaard dat het product conform is met: - Declara-se que está em conformidade com: - Vi erklærer at produktet er i overensstemmelse med: - Vakuutetaan olevan yhdenmukainen: - Man erklærer at apparatet er i overensstemmelse med: - Härmed intygas det att produkten är förenlig med följande: - Oświadczam, że jest zgodny z: - Заявляем о соответствии требованиям: - Prohlašuje se, že je v souladu s: - Kijelentjük, hogy a termék megfelel az alábbiaknak: - Izpolnjuje zahteve: - Aşağıdaki standartlara uygun olduğunu beyan ederiz: - Izjavljuje se da je u skladu s: - Pareiškiame, kad atitinka: - Tiek deklarēts, ka atbilst: - Käesolevaga deklareeritakse, et toode vastab: - Declarăm că este conform următoarelor: - Prehlasuje sa, že je v súlade s: - Декларира се че отговаря на: - Відповідає вимогам: - Izjavljuje se da je u skladu s: - Δηλώνουμε ότι είναι σύμφωνο με: - 兹证明符合:

2004/108 EEC, 2006/95 EEC

EN 55014-1 (2006) + A1 (2009), EN 61000-3-2 (2006), EN 61000-3-3 (2008), EN 55014-2 (1997) + A1 (2001) + A2 (2008), EN 62233 (2008), EN 60335-2-102 (2006), EN 60335-1 (2002) + A11 (2004) + A1 (2004) + A12 (2006) + A2 (2006) + A1/EC (2007) + A13 (2008)

Pastrengo, 15/10/2014

Stefano Verani (CEO MCS Group)

en
it
de
es
fr
nl
pt
da
fi
no
sv
pl
ru
cs
hu
sl
tr
hr
lt
lv
et
ro
sk
bg
uk
bs
el
zh

en ► en - DISPOSAL OF THE PRODUCT

-This product has been designed and manufactured with top-quality materials and components, which can be re-cycled and re-used.

it -When a crossed-wheely bin symbol is attached to the product, it means that the product is protected by the, 2002/96/EC European Directive.

de -Please obtain information regarding the local differentiated collection system for electrical and electronic products.

es -Respect local Standards in force and do not dispose of old products as normal domestic waste. Correct disposal of the product helps to prevent possible negative consequences for health, the environment and mankind.

fr
nl ► it - SMALTIMENTO DEL PRODOTTO

-Questo prodotto è stato progettato e fabbricato con materiali e componenti di alta qualità, che possono essere riciclati e riutilizzati.

pt -Quando ad un prodotto è attaccato il simbolo del bidone con le ruote segnato da una croce, significa che il prodotto è tutelato dalla Direttiva Europea 2002/96/CE.

da -Si prega di informarsi in merito al sistema locale di raccolta differenziata per i prodotti elettrici ed elettronici.

fi -Rispettare le norme locali in vigore e non smaltire i prodotti vecchi nei normali rifiuti domestici. Il corretto smaltimento del prodotto aiuta ad evitare possibili conseguenze negative per la salute dell'ambiente e dell'uomo.

no ► de - ENTSORGUNG DES PRODUKTS

sv -Dieses Produkt wurde unter Verwendung von Qualitätsmaterialien und -bauteilen entwickelt und hergestellt, die recycelt und wieder verwendet werden können.

pl -Ist ein Produkt gekennzeichnet durch die Mülltonne mit Rädern und einem Kreuz, wird hier angezeigt, dass dieses Produkt durch die europäische Direktive 2002/96/EG überwacht ist.

ru -Es wird gebeten, sich über die vor Ort bestehende Mülltrennung bezüglich elektrischer und elektronischer Produkte zu informieren.

cs -Die vor Ort geltenden Vorschriften zur Müllentsorgung müssen eingehalten werden und alte Produkte dürfen nicht zusammen mit dem Hausmüll entsorgt werden. Die ordnungsgemäße Entsorgung des Produkts hilft mögliche negative Folgen für Gesundheit und Umwelt zu vermeiden.

hu
sl ► es - ELIMINACIÓN DEL PRODUCTO

-Este producto ha sido diseñado y fabricado con materiales y componentes de alta calidad que se pueden reciclar y reutilizar.

tr -Cuando en el producto se encuentra el símbolo del contenedor con las ruedas tachado con una cruz, significa que el producto está tutelado por la Directiva europea 2002/96/CE.

hr -Se ruega informarse acerca del sistema local de recogida selectiva para los productos eléctricos y electrónicos.

lt -Respete las normas locales vigentes y no elimine los productos viejos junto con los residuos domésticos normales. La eliminación correcta del producto ayuda a evitar posibles consecuencias negativas para la salud del ambiente y del hombre.

lv ► fr - SE DÉBARRASSER DE VOTRE PRODUIT USAGÉ

et -Ce produit a été conçu et fabriqué avec des matériaux et des composants de haute qualité, qui peuvent être recyclés et utilisés de nouveau.

ro Lorsque le symbole d'une poubelle à roue barrée est appliqué à un produit, cela signifie que le produit est couvert par la Directive Européenne 2002/96/CE.

sk Veuillez vous informer du système local de séparation des déchets électriques et électroniques.

bg Veuillez agir selon les règles locale set ne pas jeter vos produits usagés avec les déchets domestiques usuels. Jeter correctement votre produit usagé aidera à prévenir les conséquences négatives potentielles contre l'environnement et la santé humaine.

uk ► nl - VERWIJDERING VAN HET PRODUCT

bs -Dit product werd ontworpen en gemaakt met hoogwaardige materialen en componenten, die gerecycleerd en herbruikt kunnen worden.

el -Wanneer op een product het symbool van de afvalbak op wielen met een kruis erdoor is aangebracht, betekent dit dat het product valt onder de Europese Richtlijn 2002/96/EG.

zh -Gelieve inlichtingen in te winnen betreffende het plaatselijke systeem voor gedifferentieerde inzameling van elektrische en elektronische toestellen.

-Respecteer de plaatselijke normen die van kracht zijn, en verwijder de oude toestellen niet als gewoon huishoudelijk afval. Een correcte verwijdering van het product helpt om mogelijke negatieve gevolgen voor de gezondheid van mens en milieu te voorkomen.

pt ► pt - ELIMINAÇÃO DO PRODUTO

-Este produto foi projetado e fabricado com materiais e componentes de alta qualidade que podem ser reciclados e reutilizados.

-Quando for afixado em um produto o símbolo do bidão com rodas marcado com uma cruz, significa que o produto é protegido pela Diretiva Europeia 2002/96/CE.

-Solicitamos informar-se sobre o sistema local de recolha diferenciada para os produtos elétricos e eletrônicos.

-Respeitar as normas locais em vigor e não eliminar os produtos antigos como normais detritos domésticos. A correta eliminação do produto ajuda a evitar possíveis consequências negativas para a saúde do ambiente e do homem.

►da - BORTSKAFFELSE

- Dette produkt er designet og fremstillet med materialer og dele af høj kvalitet, der kan genanvendes.
- Når et produkt er mærket med symbolet, der viser en affaldsspand på hjul med et kryds over, betyder det, at produktet er beskyttet af EF-Direktiv 2002/96/EF.
- Der henstilles til, at man informerer sig angående det lokale affaldssorteringssystem for elektriske og elektroniske produkter.
- De gældende lokale regler skal overholdes, og de gamle produkter må ikke bortskaffes sammen med husholdningsaffaldet. Ved at bortskaffe dette produkt korrekt, medvirker De til at forhindre eventuelle negative påvirkninger af miljøet og folkesundheden.

►fi - TUOTTEEN HÄVITTÄMINEN

- Tämä tuote on suunniteltu ja valmistettu korkealaatuisia materiaaleja ja osia käyttämällä, jotka voidaan kierrättää ja käyttää uudelleen.
- Kun tuotteeseen on kiinnitetty viivattu roskasäiliön merkki, se tarkoittaa, että tuotetta suojaa Euroopan yhteisön direktiivi 2002/96/EY.
- Hanki tietoja paikallisesta sähkö- ja elektroniikkaromujen erilliskeräyksestä.
- Noudata voimassa oleva määräyksiä äläkä hävitä vanhoja tuotteita kotitalousjätteiden mukana. Tuotteen oikea hävittäminen auttaa suojelemaan luontoa ja välttää väärän romutuksen aiheuttamien terveysriskien syntymistä.

►no - AVFALLSHÅNDTERING

- Dette produktet er utformet og produsert med materialer og deler av høy kvalitet, og som kan gjenvinnes.
- Når det på et produkt finnes et symbol som forestiller en avfallsbeholder med et kryss over, betyr dette at produktet er underlagt EU-direktiv 2002/96/CE.
- Vennligst informer dere angående de lokale reglene som gjelder kassering av elektrisk og elektronisk avfall.
- Ta hensyn til gjeldende regelverk og ikke kast gamle produkter sammen med husholdningsavfall. Riktig avfallshåndtering av produktet bidrar til å unngå potensielle negative konsekvenser for miljøet og menneskenes helse.

►sv - PRODUKTENS BORTSKAFFANDE

- Den här produkten har projekterats och tillverkats med material och komponenter av hög kvalitet som kan återvinnas och återanvändas.
- När ett klistermärke med en symbol med överkorsad soptunna med hjul sitter på produkten, betyder detta att produkten är skyddad av Eu-direktiv 2002/96/EG.
- Vi ber er inhämta upplysningar vid er lokala återvinningsstation för elektriska och elektroniska produkter.
- Följ lokala gällande bestämmelser och skaffa inte bort förbrukade produkter i det vanliga hushållsavfallet. Ett korrekt bortskaffande av produkten hjälper till att undvika möjliga negativa effekter på miljö- och människohälsa.

►pl - UTYLIZACJA PRODUKTU

- Niniejszy produkt został wyprodukowany z najwyższej jakości materiałów, które mogą być poddane recyklingowi i zostać ponownie użyte.
- Symbol przekreślonego kosza na śmieci umieszczony na produkcie oznacza, że ów produkt jest chroniony Dyrektywą Unii Europejskiej 2002/96/WE.
- Należy zapoznać się z lokalnym systemem zbiórki produktów elektronicznych i elektrycznych.
- Stare produkty muszą być usuwane zgodnie z obowiązującymi normami. Odpowiednia utylizacja urządzeń elektrycznych i elektronicznych zapobiega następstwom negatywnie wpływającym na zdrowie, środowisko i całą ludzkość.

►ru - УТИЛИЗАЦИЯ ПРОДУКТА

- Данный продукт был произведен из наивысшего качества материалов, которые могут быть подданы рециклингу и повторно использованы.
- Символ зачеркнутой мусорной корзины, размещенный на продукте, обозначает, что этот продукт защищен Директивой Европейского Союза 2002/96/CE.
- Следует ознакомиться с локальной системой сбора электронных и электрических продуктов.
- Старые продукты должны быть утилизированы в соответствии с действующими нормами. Соответствующая утилизация электрических и электронных приборов предотвращает последствия, негативно влияющие на здоровье, окружающую среду и все человечество.

►cs - LIKVIDACE VÝROBKU

- Tento výrobek byl navržen a vyroben z vysoce kvalitních materiálů a komponentů, které lze recyklovat a znovu použít.
- Je-li na výrobku symbol přeškrtnutého kontajneru, znamená to, že na výrobek se vztahuje Evropská Směrnice 2002/96/ES.
- Informujte se o místním systému pro oddělený sběr elektrických a elektronických výrobků.
- Dodržujte místní předpisy a nelikvidujte staré produkty spolu s běžným komunálním odpadem. Správná likvidace výrobku pomůže předcházet možným negativním dopadům na životní prostředí a lidské zdraví.

en
it
de
es
fr
nl
pt
da
fi
no
sv
pl
ru
cs
hu
sl
tr
hr
lt
lv
et
ro
sk
bg
uk
bs
el
zh

en

► hu - HULLADÉKBA HELYEZÉS

-A termék kiváló minőségű újrahaznosítható és újból felhasználható alkotóelemek felhasználásával készült.

-Ha terméken elhelyezésre került az áthúzott hulladékgyűjtőt ábrázoló jel, az azt jelenti, hogy a termékre a 2002/96/EK irányelv vonatkozik.

it

-Kérjük, tájékozódjon az elektromos és elektronikus hulladékok szelektív gyűjtéséről.

de

-Tartsa be a helyben hatályos előírásokat, és ne a terméket ne helyezze a háztartási hulladékgyűjtőbe. A megfelelő hulladékgyűjtéssel elkerülhető, hogy a hulladékok károsítsák a környezetet ill. az emberi egészséget.

es

fr

► sl - ODLAGANJE IZDELKA

-Ta izdelek je bil zasnovan in izdelan iz materialov in komponent visoke kakovosti, ki jih je mogoče reciklirati in ponovno uporabiti.

nl

-Ko je izdelek označen z znamenjem prekrizhanega smetnjaka na kolesih, pomeni, da zanj veljajo določbe evropske Direktive 2002/96/ES.

pt

-Pozanimajte se o načinu ločenega zbiranja električne in elektronske opreme, ki velja v vašem kraju.

da

-Upoštevajte veljavne predpise in odsluženih izdelkov ne odlagajte med gospodinjne odpadke. Pravilno odlaganje izdelka prispeva k izogibanju morebitnim negativnim posledicam za zdravje okolja in ljudi.

fi

no

► tr - ÜRÜNÜN İMHA EDİLMESİ

-Bu ürün, geri dönüşürülüp tekrar kullanılabilen, yüksek kaliteli malzeme ve bileşenler kullanılarak tasarlanıp üretilmiştir.

sv

-Herhangi bir üründe, üzerinde çarpı işareti bulunan tekerlekli bidon bulunuyorsa bu, ürünün 2002/96/CE Avrupa Direktifi tarafından korunduğunu belirtir.

pl

-Lütfen bulunduğunuz bölgedeki elektrikli ve elektronsk aletler için olan çöp ayrıştırma sistemi ile ilgili bilgi ediniz.

ru

-Konuyla ilgili yerel düzenlemelere uyunuz ve eski ürünleri normal evsel atıklarla beraber atmayınız. Ürünün doğru şekilde imha edilmesi, çevre ve insan sağlığını tehdit edici olumsuz sonuçların önlenmesine yardımcı olur.

cs

► hr - ODBACIVANJE PROIZVODA

-Ovaj je proizvod osmišljen i izrađen s visokokvalitetnim materijalima i komponentama koje se mogu reciklirati i ponovno iskoristiti.

hu

-Kada se na proizvod stavi simbol prekrizene kante na kotačima, to znači da je on podvrgnut Europskoj Smjernici 2002/96/CE.

sl

-Informirajte se u svezi s lokalnim načinom diferencijalnog sakupljanja električnih i elektronskih proizvoda.

tr

-Poštujte lokalne propise na snazi i ne odbacujte stare proizvode zajedno sa običnim kućnim otpadom. Pravilnim odbacivanjem proizvoda spriječit ćete moguće negativne posljedice za okoliš i za zdravlje ljudi.

hr

► lt - GAMINIO SUNAIKINIMAS

-Šis gaminys buvo sukurtas ir pagamintas iš aukštos kokybės medžiagų bei dalių, kurios gali būti perdirbtos arba panaudotos dar kartą.

lt

-Kai gaminys yra pažymėtas perbraukto atliekų konteinerio su ratukais ženklu, tai reiškia, kad gaminys yra saugomas pagal ES direktyvą 2002/96/EB.

lv

-Prašome pasidomēti apie vietnē elektros ir elektronikos atliekū rūšivimo sistēmā.

et

-Laikykites vietiniū galiojančiū taisykliū ir nemeskite senū gaminiū su įprastomis buitnėmis atliekomis. Tinkamai sunaikinē gaminiū išvengsite galimū neigiamū pasekmiū aplinkai ir žmoniū sveikatai.

ro

sk

► lv - PRODUKTA IZNĪCINĀŠANA

-Šis produkts tika izveidots un ražots ar augstas kvalitātes materiāliem un sastāvdaļām, kas var būt savāktas un atkārtoti izmantotas.

bg

-Kad pie produkta ir piestiprināts atkritumu tvertnes simbols ar riteņiem, kas ir pārsvītrots ar krustu, tas nozīmē, ka produktu aizstāv Eiropas Direktīva 2002/96/EK.

uk

-Lūdzam Jūs gūt informāciju par vietēju centru, kas savāc elektriskās un elektroniskā ierīces.

bs

-Ievērot vietējās pastāvošās normas un neiznīcināt vecus produktus, kā parastus mājas atkritumus. Produkta pareizā iznīcināšana palīdz izvairīties no iespējamām negatīvām sekām vides un cilvēku veselībai.

el

zh

► et - TOOTE KASUTUSEST KÕRVALDAMINE

-See toode on projekteeritud ja toodetud kvaliteetsetest materjalidest ja osadest, mida võib uuesti ringlusse võtta ja korduskasutada.

-Kui tootel on märk, millel on ratastega prügikast, millele on rist peale tõmmatud, tähendab see, et toodet kaitseb Euroopa direktiiv 2002/96/EÜ.

-Palun tutvuge kohaliku elektri- ja elektroonikatoodete lahuskogumise süsteemiga.

-Täitke kehtivaid kohalikke õigusnorme ning ärge visake vana toodet olmejäätmete hulka. Toote õige kõrvaldamine aitab vältida võimalikke negatiivseid tagajärgi keskkonna ja inimeste tervisele.

► ro - SCOATEREA DEFINITIVĂ DIN UZ A PRODUSULUI

- Acest produs a fost proiectat și fabricat cu materiale și componente de înaltă calitate care pot fi reciclate și refolosite.
- Când pe produs este aplicat simbolul unei pubele cu roți, marcată cu o cruce, înseamnă că produsul respectiv este conform Directivei Europene 2002/96/CE.
- Vă rugăm să vă informați în ceea ce privește colectarea separată a produselor electrice și electronice.
- Respectați normele locale în vigoare și nu depozitați produsele vechi împreună cu deșeurile menajere. Eliminarea corectă a produsului ajută la eliminarea consecințelor negative pe care acesta le poate avea asupra mediului înconjurător și a persoanelor.

► sk - LIKVIDÁCIA VÝROBKU

- Tento výrobok bol navrhnutý a vyrobený z vysoko kvalitných materiálov a komponentov, ktoré je možné recyklovať a znovu použiť.
- Ak je na výrobku symbol prečiarknutého kontajnera, znamená to, že na výrobok sa vzťahuje Európska Smernica 2002/96/ES.
- Informujte sa o miestnom systéme pre oddelený zber elektrických a elektronických výrobkov.
- Dodržujte miestne predpisy a nelikvidujte staré produkty spolu s bežným komunálnym odpadom. Správna likvidácia výrobku pomôže predchádzať možným negatívnym dopadom na životné prostredie a ľudské zdravie.

► bg - ИЗХВЪРЛЯНЕ НА УРЕДА

- Това изделие е проектирано и произведено с материали и компоненти от високо качество, които могат да се рециклират или използват повторно.
- Когато на някое изделие е поставен символ с бидон на колелца, маркиран с хикс, това означава, че изделието е защитено съгласно Европейска Директива 2002/96/ЕО.
- Моля да се информирате относно местанат система за разделно изхвърляне на електрически и електронни изделия.
- Спазвайте действащите местни нормативи и не изхвърляйте изделията, заедно с нормалните домакински отпадъци. Правилното изхвърляне на изделията, помага за избягване на възможни отрицателно последици, за здравето на хората и за опазване на околната среда.

► uk - УТИЛІЗАЦІЯ ВИРОБУ

- Цей виріб був спроектований і вироблений з використанням високоякісних матеріалів і комплектуючих, які можуть бути повторно перероблені і використані.
- Якщо на виріб нанесено символ перекресленого бака з колесами для сміття, це означає, що виріб відповідає Директиві Європейського Союзу 2002/96/CE.
- Просимо ознайомитися з інформацією щодо місцевої системи роздільного збору сміття для електричного і електронного обладнання.
- Дотримуйтеся чинних місцевих правил і не викидайте старі вироби до звичайних побутових відходів. Правильна утилізація виробу допомагає уникнути можливих негативних наслідків для довкілля і здоров'я людей.

► bs - ODLAGANJE PROIZVODA

- Ovaj je proizvod dizajniran i proizveden korištenjem materijala i komponenata visoke kvalitete koji se mogu reciklirati i ponovo koristiti.
- Kada se na ovaj proizvod postavi simbol prekrizene kante /obilježene krstom na točkovima, to znači da je proizvod podložan Evropskoj Direktivi 2002/96/CE.
- Molimo Vas da se informirate o lokalnom sistemu diferencijalnog sakupljanja električnih i elektronskih proizvoda.
- Poštujte lokalne propise na snazi i ne odbacujte stare proizvode u obični kućanski otpad. Pravilno odlaganje proizvoda pomaže i onemogućuje negativne posljedice za zdravlje ljudi i okoliša

► el - ΔΙΑΘΕΣΗ ΤΟΥ ΠΡΟΪΟΝΤΟΣ

- Το προϊόν αυτό σχεδιάστηκε και κατασκευάστηκε με υλικά και εξαρτήματα υψηλής ποιότητας, τα οποία μπορούν να ανακυκλωθούν και να ξαναχρησιμοποιηθούν.
- Όταν ένα προϊόν είναι συνδεδεμένο με το σύμβολο του διαγεγραμμένου τροχοφόρου σημειωμένο με ένα σταυρό, σημαίνει ότι το προϊόν καλύπτεται από την Ευρωπαϊκή Οδηγία 2002/96/ΕΚ.
- Σας συνιστούμε να ενημερωθείτε σχετικά με το τοπικό σύστημα συλλογής για την ανακύκλωση ηλεκτρικών και ηλεκτρονικών προϊόντων.
- Τηρήστε τους τοπικούς κανονισμούς που ισχύουν και μην απορρίψετε τα παλαιά προϊόντα στα οικιακά απορρίμματα. Η σωστή διάθεση του προϊόντος βοηθά στην αποφυγή πιθανών αρνητικών συνεπειών για την υγεία του περιβάλλοντος και του ανθρώπου.

► zh - 弃置旧的产品

- 该产品是由高质量的原材料和零配件生产而成的，可以进行回收再利用
- 当这个标识标签出现在产品上时，它表明这个产品符合 European Directive 2002/96/EC标准。
- 请熟知产品实际使用地关于处理废弃的电子元件的相关法律规定。
- 请严格根据当地法规处理废弃的产品和包装，并确保不和生活垃圾混装。正确的处理方式可以避免对环境 and 人体健康产生的潜在威胁。

en
it
de
es
fr
nl
pt
da
fi
no
sv
pl
ru
cs
hu
sl
tr
hr
lt
lv
et
ro
sk
bg
uk
bs
el
zh

NOTE:

en

it

de

es

fr

nl

pt

da

fi

no

sv

pl

ru

cs

hu

sl

tr

hr

lt

lv

et

ro

sk

bg

uk

bs

el

zh
